

# STABILA®

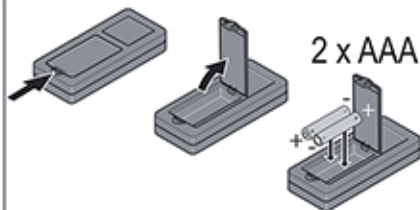

## LD 250 BT





**FUNC** 2 sec = **UNIT**

0.000 m, 0'00"1/16, 0 in 1/16

**FUNC** +  2 sec = **BEEP ON/OFF**



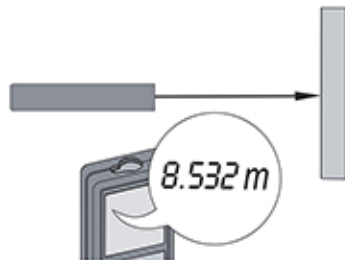

 2 sec = **OFF**

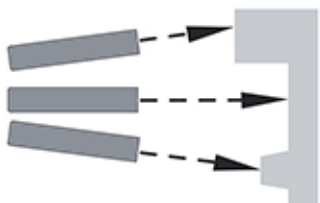

2 sec



**FUNC** 1 x   
2 x 

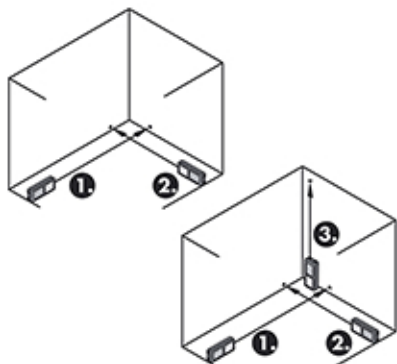

 2 sec = **BLUETOOTH<sup>®</sup> ON/OFF**

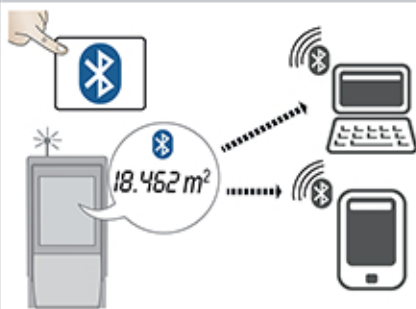

## Přehled výrobku

- |                              |                        |
|------------------------------|------------------------|
| 1) Zapnuto / Měření          | 3) Bluetooth®          |
| 2) Plocha / Objem / Jednotky | 4) Vynulovat / Vypnout |

## Nastavení přístroje

### Úvod



Je třeba si před prvním použitím výrobku důkladně přečíst bezpečnostní pokyny a uživatelskou příručku.



Oprávněná osoba musí dbát na to, aby všichni uživatelé byli seznámeni s těmito předpisy a rozuměli jim.

## Technické údaje

Přesnost za příznivých podmínek *	$\pm 2.0$ mm/ $\pm 0.08$ palce ***
Přesnost za nepříznivých podmínek **	$\pm 3.0$ mm/ $\pm 0.12$ palce ***
Rozsah za příznivých podmínek *	0,2-50 m / 0,6-164 stop
Rozsah za nepříznivých podmínek **	0,2-40 m / 0,6-131 stop
Nejmenší zobrazená jednotka	1 mm/0.04 palce
Třída laseru	2
Typ laseru	635 nm, < 1 mW
Ø laserového bodu ve vzdálenostech	6 / 30 mm 10 / 50 m

Třída ochrany	IP54
Autom. vypnutí laseru	po 90 s
Autom. vypnutí	po 180 s
Životnost baterií (2× AAA)	až 5000 měření
Rozměry (V×H×Š)	115 x 53 x 25 mm 4,5 x 2,1 x 1 palce
Hmotnost (s bateriemi)	95 g / 3,4 unce
Teplotní rozsah:	
- Skladování	-25 až 70 °C -13 až 158 °F
- Obsluha	0 až 40 °C 32 až 104 °F

\* Příznivými podmínkami se má na mysli: cíl s bílým a difusním odrazem (bíle natřená zeď), nízké osvětlení pozadí a mírné teploty.

\*\* Nepříznivými podmínkami se mají na mysli: cíle s nižší či vyšší odrazivostí nebo vysokým osvětlením pozadí či teplotami na horní nebo spodní hranici stanoveného teplotního rozsahu.

\*\*\* Tolerance platí od 0,2 m do 5 m s 95% spolehlivostí.

Za příznivých podmínek se odchylka může zhoršit o 0.1 mm/m u vzdáleností nad 5 m.

Za nepříznivých podmínek se odchylka může zhoršit o 0.15 mm/m u vzdáleností nad 5 m.

## Kódy zpráv

Pokud hlášení **Error** nezmizí po opakovaném zapnutí zařízení, obraťte se na prodejce.

Pokud se zobrazí hlášení **InFo** s číslem, stiskněte tlačítko Vymazat a proveďte následující pokyny:

Č.	Příčina	Oprava
204	Chyba výpočtu	Opět proveďte měření.
240	Chyba přenosu dat	Opakujte postup.
252	Příliš vysoká teplota	Nechejte přístroj vychladnout.
253	Příliš nízká teplota	Přístroj zahřejte.
254	Napětí baterie je příliš nízké pro měření	Vyměňte baterie.
255	Přijatý signál je příliš slabý, doba měření je příliš dlouhá.	Změňte cílový povrch (např. bílý papír).
256	Přijatý signál je příliš vysoký	Změňte cílový povrch (např. bílý papír).
257	Příliš mnoho okolního světla	Stín v cílové oblasti.
258	Měření mimo měřicí rozsah	Správný rozsah.
260	Přerušovaný laserový paprsek	Opakujte měření.

## Klasifikace laseru

Vlnová délka	635 nm
Maximální výstupní výkon zářivého toku pro klasifikaci	0.95 mW
Frekvence opakování pulsů	320 MHz
Trvání pulsu	>400 ps
Rozbíhavost paprsku	0.16 mrad x 0.6 mrad

## Záruka

Společnost Stabila poskytuje na výrobek dvouletou záruku. Další informace naleznete na webové stránce:

[www.stabila.de](http://www.stabila.de)

## **Oblasti odpovědnosti**

### **Odpovědnosti výrobce originálního zařízení:**

STABILA Messgeräte

Gustav Ullrich GmbH

P.O. Box 13 40 / D-76851 Annweiler

Landauer Str. 45 / D-76855 Annweiler

### **USA/Kanada:**

STABILA Inc.

332 Industrial Drive

South Elgin, IL 60177

1.800.869.7460

Výše uvedená společnost odpovídá za dodání produktu včetně příručky uživatele v dokonale bezpečném stavu. Výše uvedená společnost není odpovědná za příslušenství dodané třetí stranou.

### **Odpovědnosti osoby pověřené obsluhou přístroje:**

- Porozumět bezpečnostním pokynům pro výrobek a pokynům v uživatelské příručce.
- Seznámit se s platnými bezpečnostními předpisy pro předcházení úrazům.
- Vždy zamezte přístupu nepovolaných osob k výrobku.

### **Použití výrobku s Bluetooth®**

#### **⚠VAROVÁNÍ**

Elektromagnetické záření může rušit ostatní zařízení (např. lékařská zařízení, jako jsou stimulátory nebo naslouchátka) a přístroje v letadle. Může také ovlivňovat osoby a zvířata.

## **Bezpečnostní opatření:**

Ačkoli tento výrobek splňuje nejpřísnější normy a předpisy, není zcela vyloučena možnost ublížení na zdraví lidí a zvířat.

- Tento výrobek nepoužívejte v blízkosti čerpacích stanic, chemických závodů, v prostředí s nebezpečím výbuchu a na místech, kde probíhá manipulace s trhavinami.
- Výrobek nepoužívejte v blízkosti lékařského vybavení.
- Nepoužívejte výrobek v letadle.
- Výrobek nepoužívejte v blízkosti těla po dlouhou dobu.