

STABILA®



How true pro's measure

REC 500 RG

Bedienungsanleitung

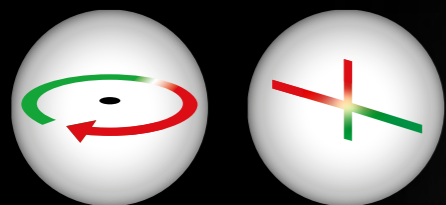

RED / GREEN BEAM



Inhaltsverzeichnis

• 1.	Bestimmungsgemäßer Einsatz	3
• 2.	Sicherheitshinweise	3
• 3.	Geräte-Elemente	4
• 4.	Display-Elemente	5
• 5.	Inbetriebnahme	6
• 5.1	Batterie einsetzen / Batteriewechsel	6
• 5.2	Einschalten	6
• 5.3	Einstellen Rotations- / Linienmodus	6
• 5.4	Einstellen optische Zielführung	7
• 5.5	Einstellung akustische Zielführung	7
• 5.6	Einstellung der Genauigkeit	7
• 6.	Funktionen	8
• 6.1	Optische Zielführung	8
• 6.2	Akustische Zielführung	8
• 6.3	Platzierung und Ausrichten des Receivers	8
• 6.4	Halteklammer	9
• 7.	Technische Daten	10

1. Bestimmungsgemäßer Einsatz

Herzlichen Glückwunsch zum Kauf Ihres STABILA Messwerkzeuges. Der STABILA REC 500 RG ist ein einfach zu bedienender Receiver zur schnellen Erfassung von roten oder grünen Laserstrahlen. Der Receiver funktioniert sowohl mit pulsmodulierten Linienlasern als auch mit Rotationslasern !

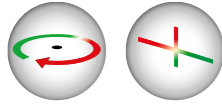

RED/GREEN BEAM



Sollten nach dem Lesen der Bedienungsanleitung noch Fragen unbeantwortet bleiben, steht Ihnen eine Telefonberatung zur Verfügung:



+49 63 46 3 09 0

Ausstattung und Funktionen:

- Schnelle Erfassung von pulsmodulierten Laserlinien oder rotierenden Laserstrahlen
- Geeignet für rote oder grüne Laserstrahlen
- Gehäuse geschützt nach IP 67
- Einstellbare Genauigkeit
- Displays an Vorder- und Rückseite
- Zuschaltbare akustische Zielführung
- Zuschaltbare LED Anzeige
- 1 Libelle für die horizontale Ausrichtung
- Integriertes Magnetsystem zur Befestigung an metallischen Gegenständen
- Halteklammer zur Befestigung des Receivers an Nivellierlatten
- Batterie für den Betrieb

2. Sicherheitshinweise

Lesen Sie die Sicherheitshinweise und die Bedienungsanleitung sorgfältig durch.



3. Geräte-Elemente

REC 500 RG (Wasser- und Staubschutz nach IP 67)

- (1) Magnet
- (2) Display - 1x vorne, 1x hinten
- (3) LED-Mode Anzeige
- (4) Laserempfangsfenster
- (5) „Auf Linie“ Markierung
- (6) Libelle
- (7) Montagebereich Halteklammer
- (8) Lautsprecher
- (9) Batteriefachdeckel

Tasten:



- (10) - Ein/Aus
- Akustische Zielführung



- (11) - Genauigkeit
- LED Modus

- (12) Halteklammer

- (13) Ablesereferenz

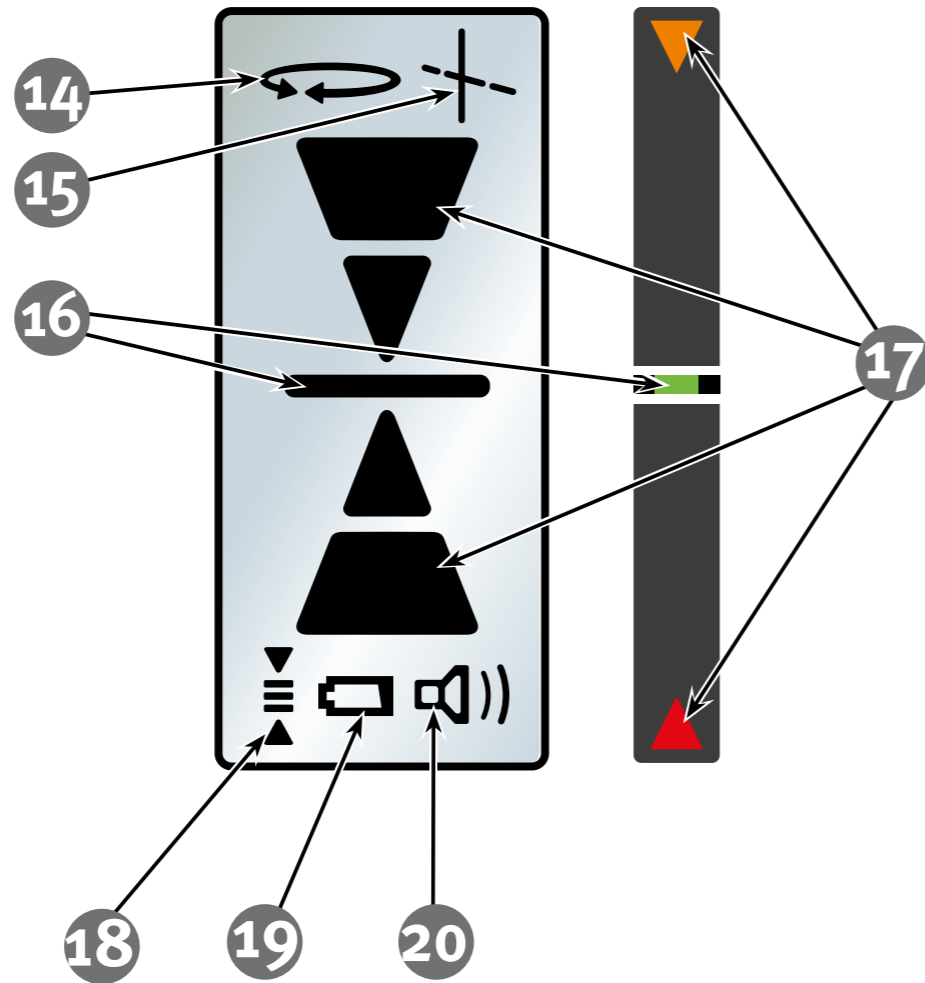

4. Display-Elemente

- (14) Anzeige Rotationsmodus
- (15) Anzeige Linienmodus
- (16) „Auf-Linie“ Position
- (17) Anzeigestufen der Höhendifferenz zur "Auf-Linie" Position
- (18) Einstellung der Genauigkeit in 4 Stufen
- (19) Batteriekapazität
- (20) akustische Zielführung

5. Inbetriebnahme

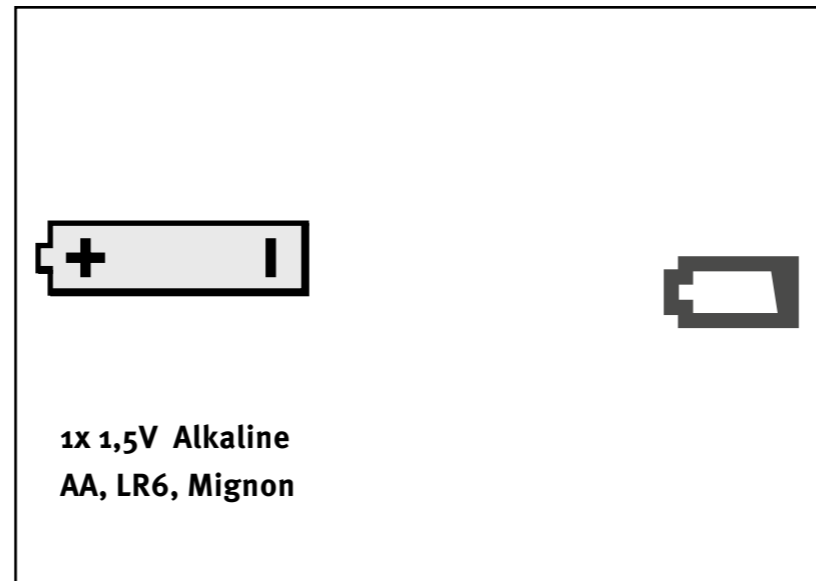
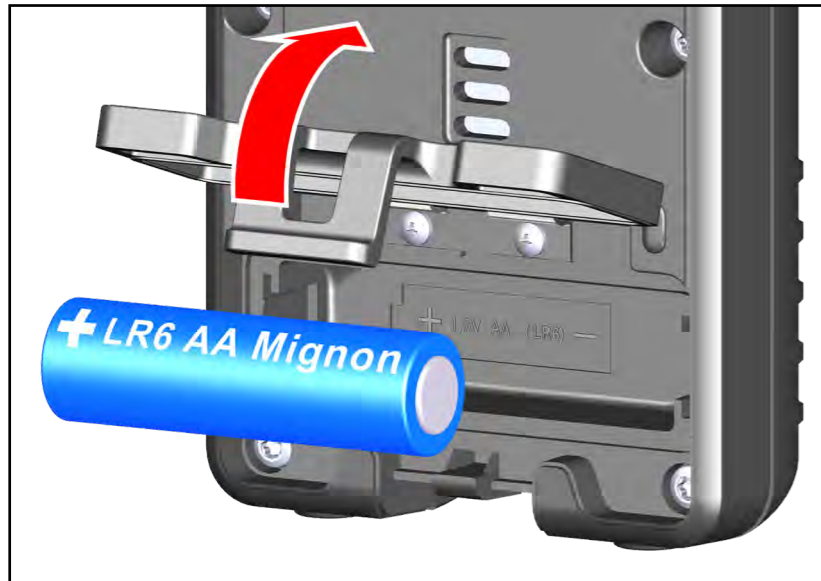

5.1 Batterie einsetzen / Batteriewechsel

Batteriefachdeckel in Pfeilrichtung öffnen, neue Batterien gemäß Symbol in das Batteriefach einlegen. Es können auch entsprechende Akkus verwendet werden.

LCD Anzeige :
- neue Batterie einsetzen



Verbrauchte Batterien an geeigneten Abgabestellen entsorgen - nicht in den Hausmüll werfen. Nicht im Gerät belassen!

Bei längerem Nichtgebrauch Batterien entnehmen!

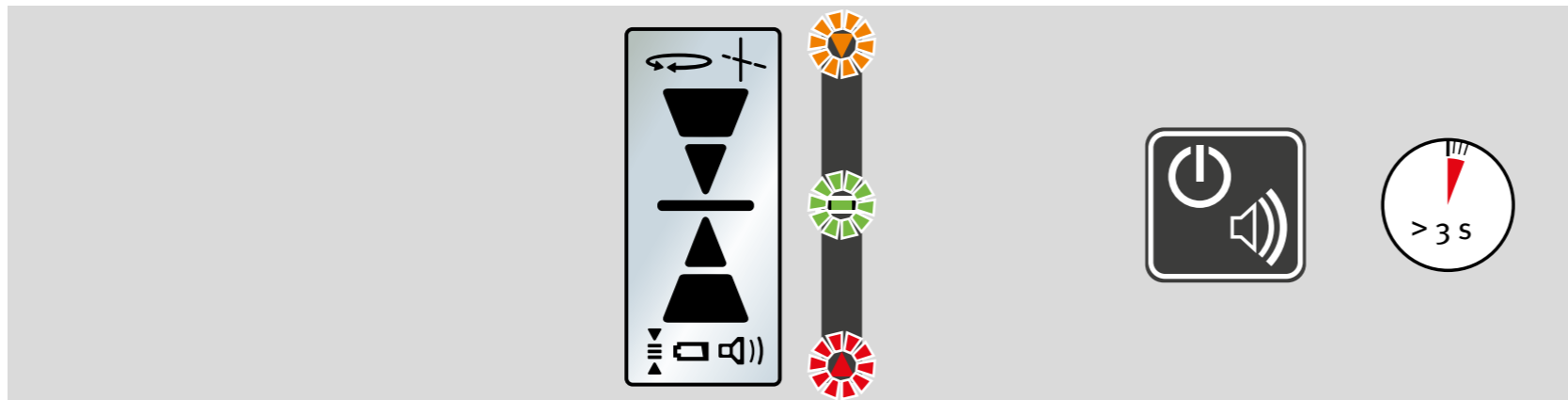

5.2 Einschalten

Nach dem Einschalten mit der Taste EIN/AUS werden alle Segmente des Displays kurz dargestellt. Ein akustisches Signal und ein kurzes Aufleuchten der Anzeige bestätigt die Betriebsbereitschaft. Das Ausschalten erfolgt durch einen längeren Druck (> 3 Sek.) auf die Taste EIN/AUS. Automatisches Abschalten erfolgt nach 30 Minuten bei Nichtgebrauch des Gerätes.

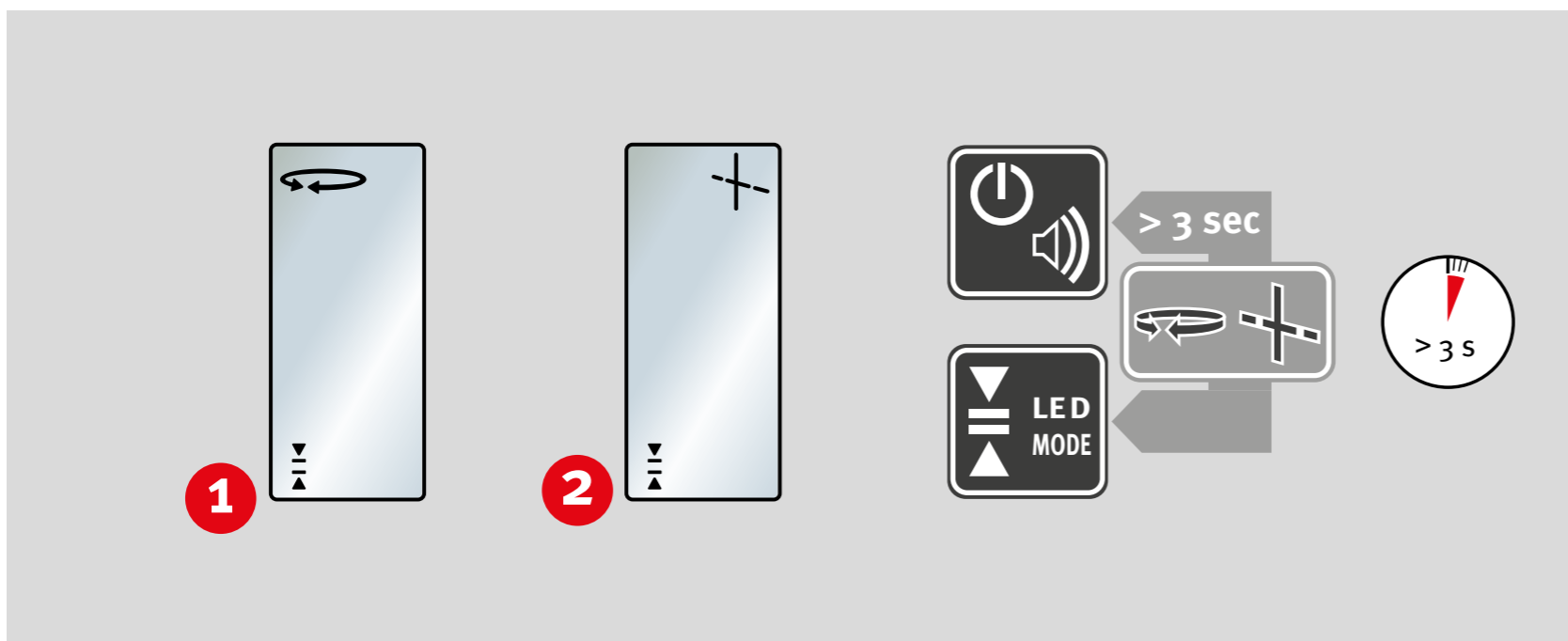

5.3 Einstellen Rotations- / Linienmodus

Gleichzeitiges Betätigen der beiden Tasten schaltet zwischen dem Rotations- und dem Linienmodus um. Die letzte Einstellung bleibt nach dem Ausschalten erhalten.

- ① Rotationsmodus
- ② Linienmodus

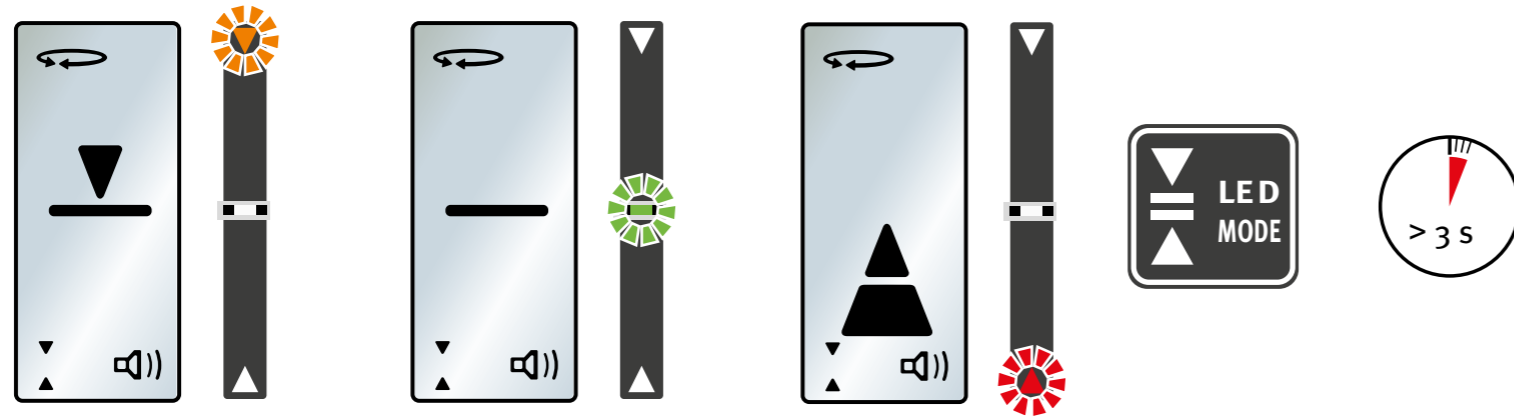

5.4 Einstellen optische Zielführung

Mit einem längeren Tastendruck wird der LED Modus zu/ abgeschaltet.
Mit der LED-Anzeige wird die Sichtbarkeit auf größere Entfernungen oder Dunkelheit verbessert.

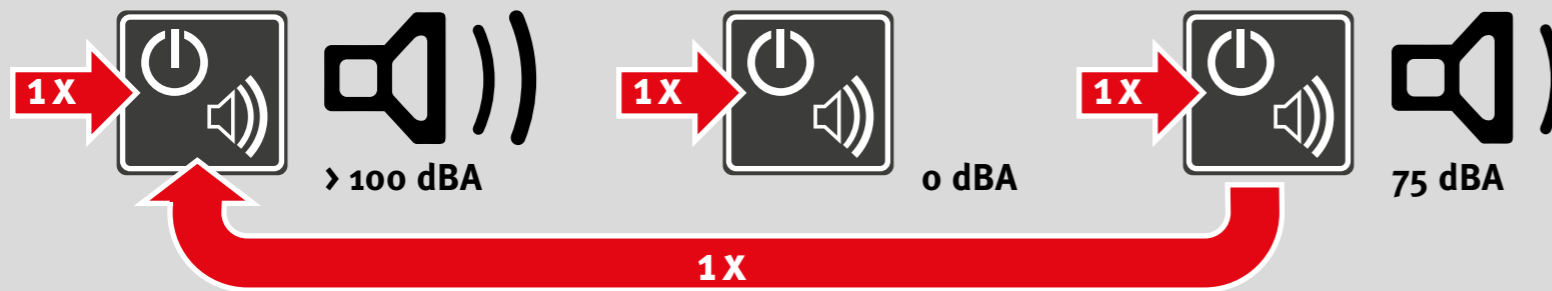

5.5 Einstellung akustische Zielführung

Das Betätigen der Taste „akustische Zielführung“ stellt die Lautstärke ein.

laut, aus oder leise.

Bei Stummschaltung zeigt nur ein kurzes Piepen an, wenn der Laserstrahl empfangen wird. Die letzte Einstellung bleibt nach dem Ausschalten erhalten.

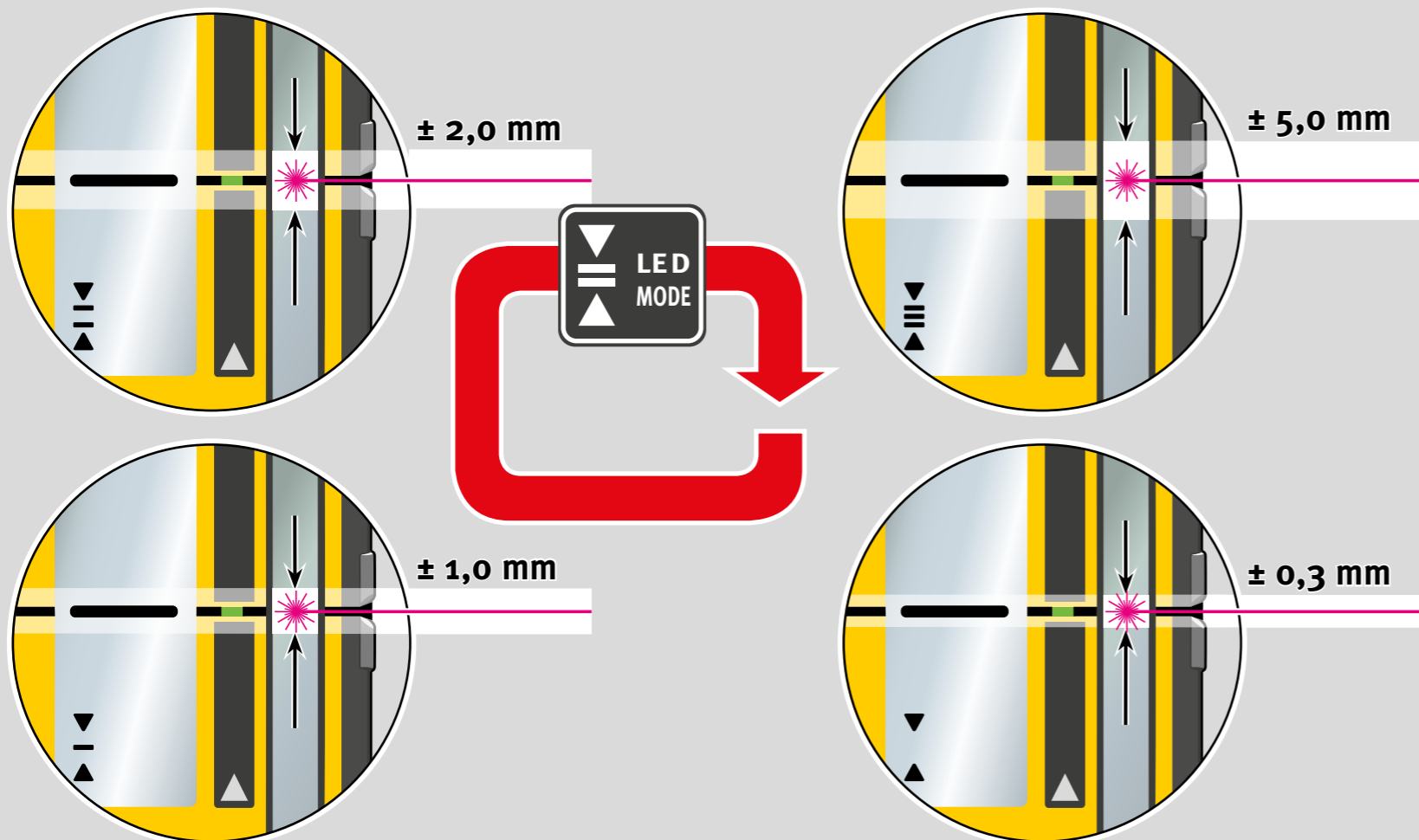

5.6 Einstellung der Genauigkeit

Wiederholtes, kurzes Drücken der Taste „Genauigkeit“ zur Auswahl der Genauigkeit:

„sehr fein“ = $\pm 0,3$ mm, „fein“ = $\pm 1,0$ mm, „grob“ = $\pm 2,0$ mm und „sehr grob“ = $\pm 5,0$ mm.

Die letzte Einstellung bleibt nach dem Ausschalten erhalten.

6. Funktionen

6.1 Optische Zielführung

Anzeige der Höhendifferenz

Die Pfeile zeigen an, ob der Receiver zu hoch oder zu tief zum Laserstrahl steht. Der Mittelstrich zeigt die "Auf-Linie" Position des Receivers an. Im LED-Modus zeigen zusätzlich 3 farbige LED die Position an.

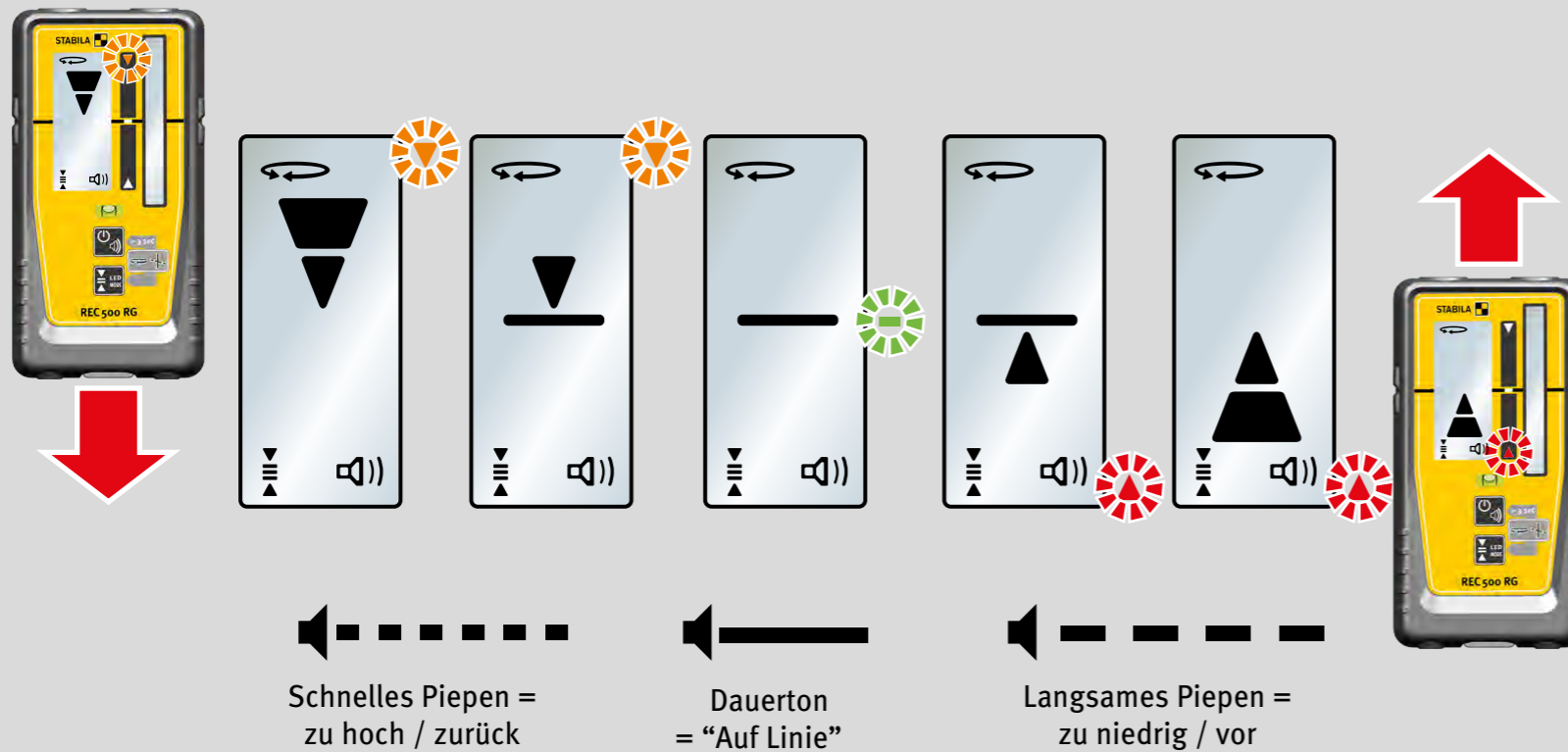

6.2 Akustische Zielführung

Mit der Taste „akustische Zielführung“ wird die akustische Zielführung ein- / ausgeschaltet. Eine Änderung der Tonhöhe weist auf ein Überschreiten dieser Positionen an.

Das genaue Erreichen der „Auf-Linie“ Position wird mit einem Dauerton bestätigt.

6.3 Platzierung und Ausrichten des Receivers

Richtige Handhabung zum Erzielen eines korrekten Messergebnisses:

Hinweis:

Im Nahbereich $\leq 4\text{m}$ können durch Reflexionen Fehlmessungen hervorgerufen werden. Das Messergebnis im Nahbereich ist immer auf Plausibilität zu prüfen !

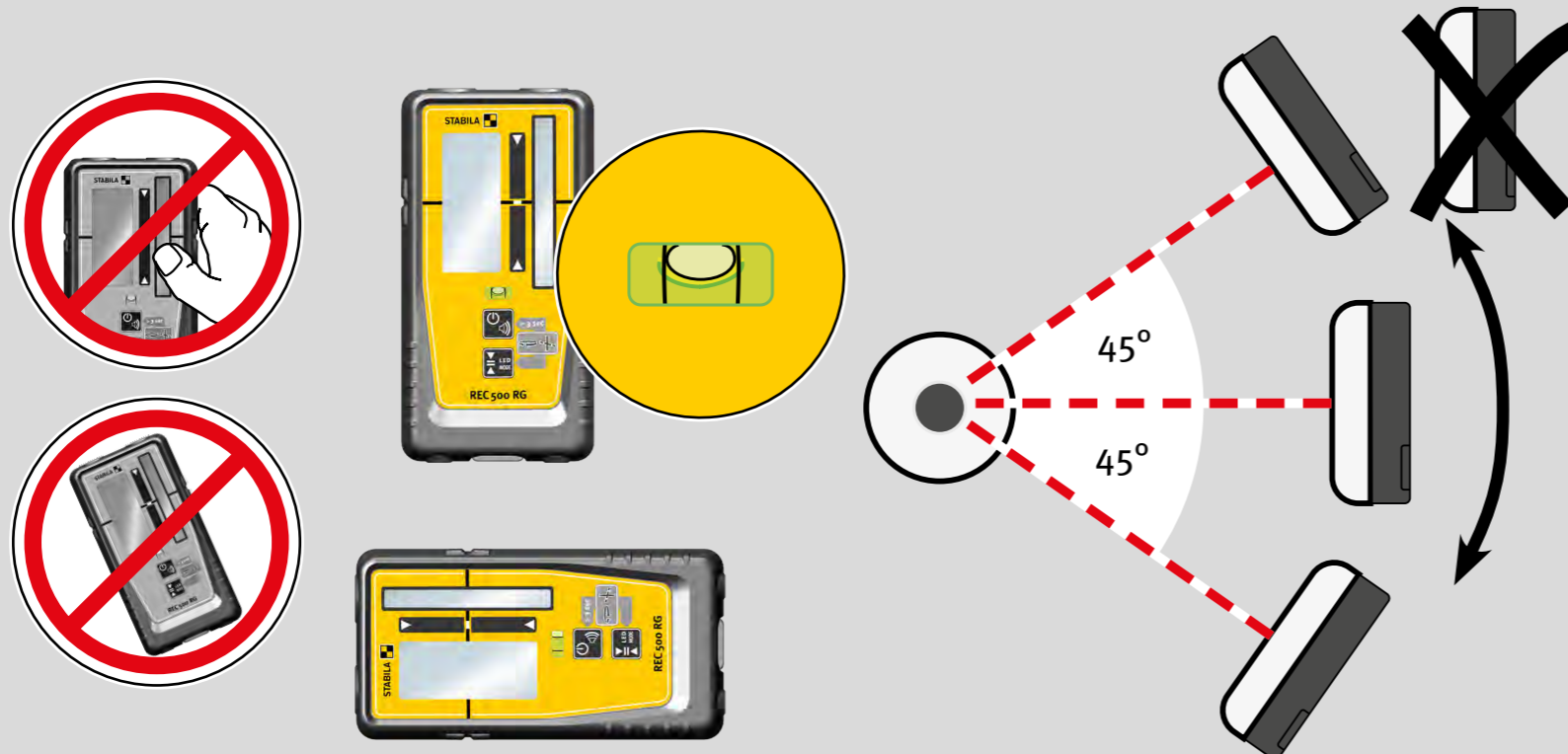

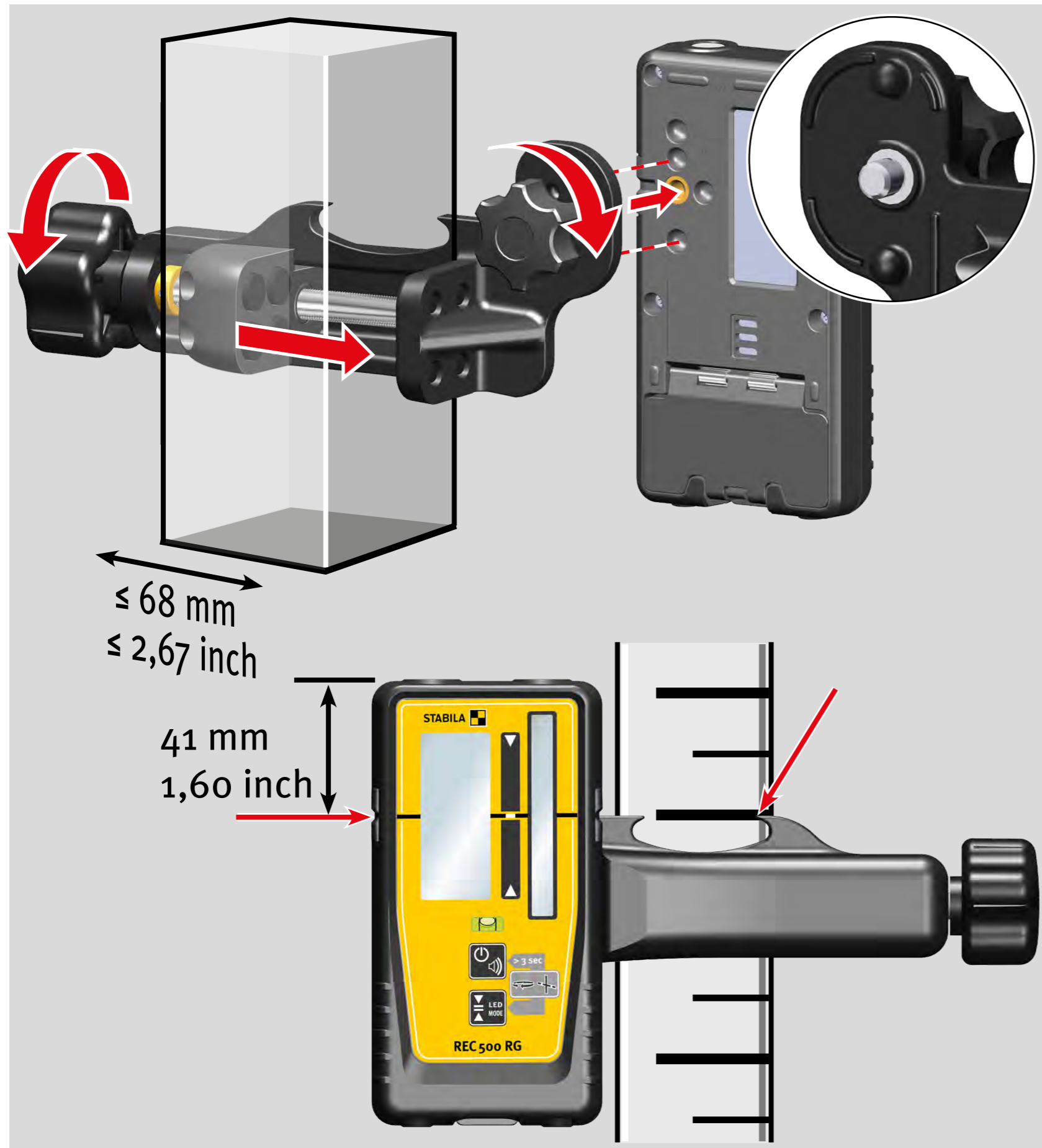

6.4 Halteklammer

Befestigen:

Mit den Führungszapfen und der Befestigungsschraube wird die Halteklammer auf der Rückseite des Receivers ausgerichtet und befestigt.

7. Technische Daten

Genauigkeit:

Sehr fein: $\pm 0,3$ mm

Fein: ± 1 mm

Grob: ± 2 mm

Sehr Grob: ± 5 mm

Empfangsspektrum: 450 nm - 800 nm

Akustisches Signal: Laut: > 100 dBA

Leise: 75 dBA

Drehzahl Rotationslaser: 300 - 1200 $\frac{1}{\text{min}}$

Batterien : 1 x 1,5 V Alkaline, Mignon, AA, LR6

Betriebsdauer : ≥ 50 Stunden

Automatische Abschaltung: 30 Minuten

Betriebstemperaturbereich : -10 °C bis $+50$ °C

Lagertemperaturbereich: -40 °C bis $+70$ °C

Schutzklasse: IP 67

Technische Änderungen vorbehalten.

2020

Europe
Middle and South America
Australia
Asia
Africa



STABILA Messgeräte
Gustav Ullrich GmbH

P.O. Box 13 40 / D-76851 Annweiler
Landauer Str. 45 / D-76855 Annweiler

☎ + 49 63 46 309 - 0
✉ info@de.stabila.com

USA
Canada

STABILA Inc.

332 Industrial Drive
South Elgin, IL 60177

☎ 800-869-7460
✉ custservice@Stabila.com