

Receiver REC 220 Line

es Instrucciones

Manual de instrucciones

O STABILA REC 220Line é um receptor fácil de se operar para um cálculo rápido de linhas de laser. Com o Receiver REC 220 Line só é possível a recepção de feixes de laser modulados a pulso de aparelhos a laser de linha da STABILA. O receptor não funciona com lasers de rotação !

En caso de que después de leer el manual de instrucciones todavía tenga alguna pregunta, nuestro servicio de asesoramiento telefónico estará a su disposición en cualquier momento: + 49 63 46 / 3 09 - 0

USA + Canada : 1.800.869.7460

Elementos del aparato:

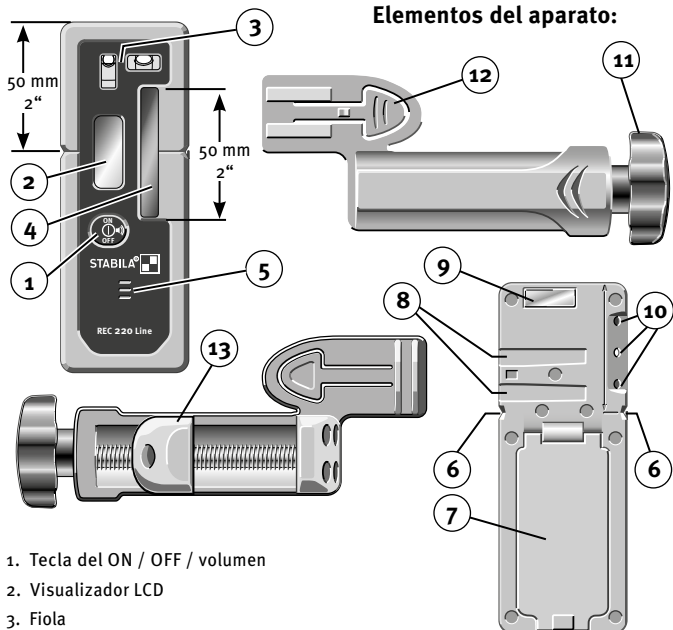

1. Tecla del ON / OFF / volumen
2. Visualizador LCD
3. Fiola
4. Ventana de recepción del láser 50 mm / 2"
5. Pitido
6. Marcas „en línea”
7. Tapa del compartimento de las pilas
8. Ranura-guía para la grapa de sujeción

9. Imán
10. Indicador LED
11. Tornillo de ajuste
12. Botón de liberación
13. Mordaza móvil

Instalación de las pilas/Cambio de pilas

Abra la tapa (7) en la dirección de la flecha y coloque las pilas nuevas según el símbolo de los compartimentos de pilas.



¡Las pilas deberán sacarse si no se utiliza durante un largo periodo!



Batería baja



2x 1,5V
Alkaline
AA, LR6,
Mignon

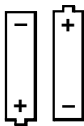

Puesta en marcha

Pulse la tecla ON/OFF/volumen (1). Una señal acústica y una iluminación breve del visualizador confirman que el aparato está conectado. Para desconectarlo pulse una vez brevemente (2 sec) la tecla ON/OFF/volumen (1).

Si no se utiliza, el aparato se desconecta automáticamente al cabo de 17 minutos.

1.

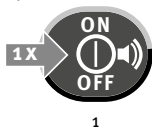

2.

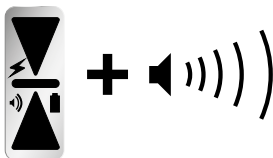

3.



Señales acústicas

Ajuste del volumen

Pulsando repetidamente y de forma breve la tecla (1) se ajusta el sonido: alto, bajo o desconectado.

Con el sonido desconectado, un breve pitido indica que se recibe el rayo láser.

> 90 dBA

65-75 dBA

o dBA

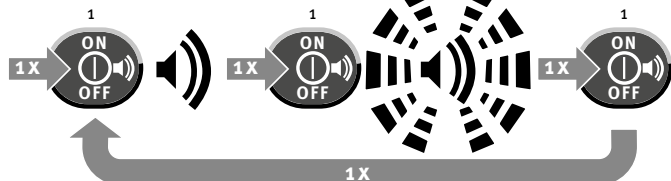

Señal de la diferencia de alturas

5 niveles y 3 LED indican la diferencia con el centro de la línea láser.
La raya del medio indica la posición „en línea” del REC 220 Line.

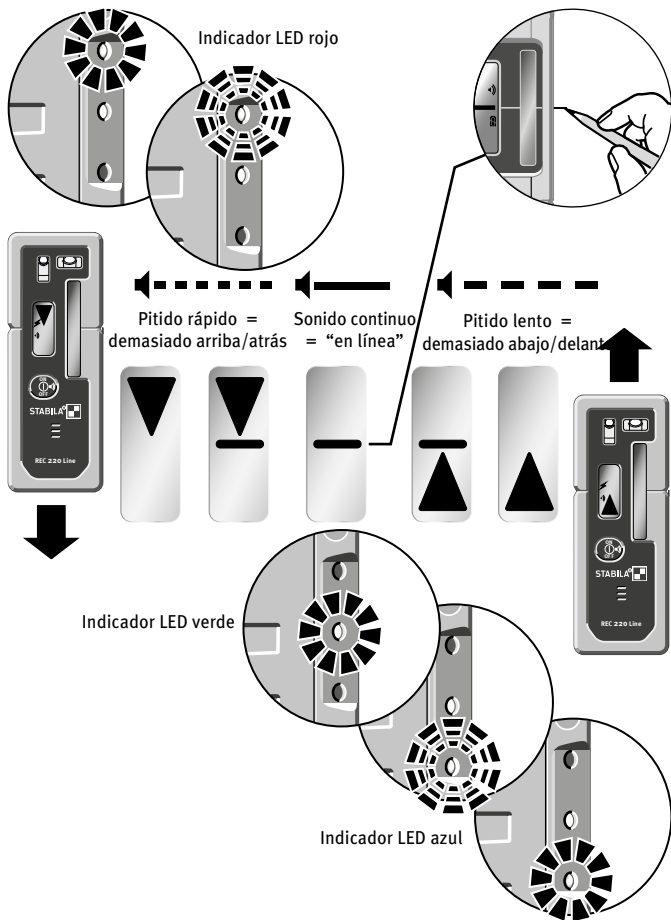

Colocación y orientación del receptor

Manejo adecuado para conseguir un resultado de medición correcto:

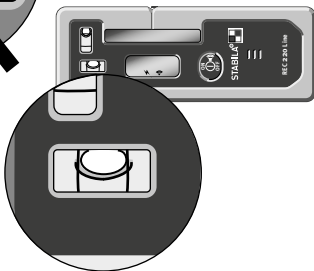
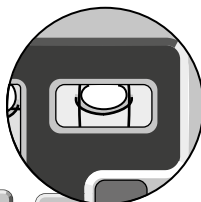
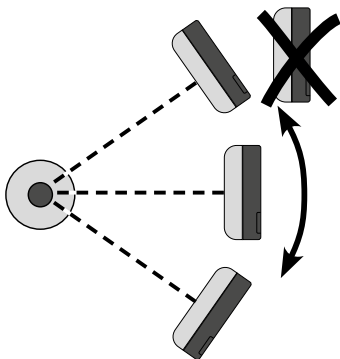
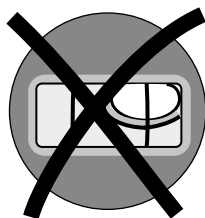

Nota:

En el área próxima $\leq 4\text{m}/13'$ pueden producirse mediciones incorrectas debido a los reflejos. ¡Siempre debe comprobarse la plausibilidad del resultado de medición en el área próxima!

Grapa de sujeción

Sujeción:

Desplazar la grapa de sujeción por la ranura guía hasta que se enclave. Pulsando el botón de liberación se suelta la fijación y se puede retirar la grapa de sujeción .

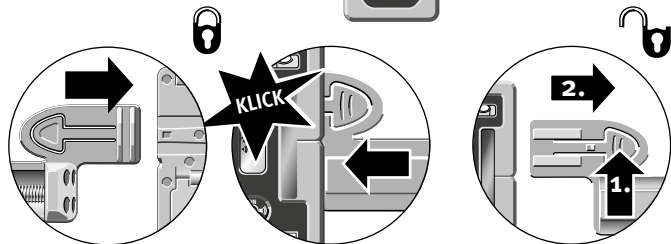
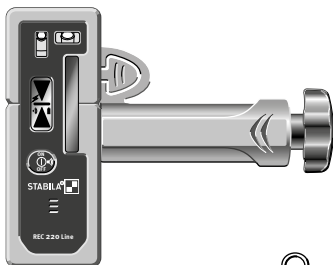

Tornillo de ajuste:

girándolo, la abrazadera con el receptor se sujeta al metro o se vuelve a soltar .

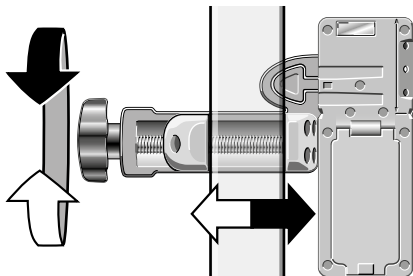

Referencia de lectura:

a una altura con la marca „en línea“ del receptor.

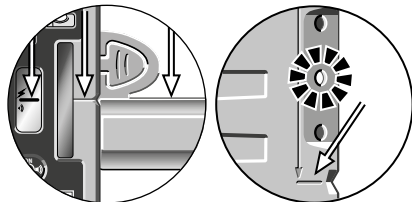

Datos técnicos

Alcance:	4m -75 m/13'-246' en función del tipo de aparato		
Precisión típica	± 1,0 mm ± 1/32 in		
Rango de recepción:	530 nm - 670 nm		
Angulo de aceptación:	± 45°		
Señal acústica:	Alto : > 90 dBA	Bajo: 65 - 75 dBA	
Pilas:	2x 1,5V alcalinas, Mignon, AA, LR6		
Duración:	> 50 horas		
Apagado automático:	17 minutos		
Temperatura de servicio:	-20°C a +60°C	- 4 °F a +140 °F	
Temperatura de almacenamiento:	-40°C a +70°C	-40 °F a +158 °F	
Clase de protección del aparato:	IP 67		
Peso receptor :	210 g	7.4 oz	
grapa de sujeción :	114 g	4 oz	



Se reserva el derecho a realizar cambios técnicos.



Limpie el aparato con un paño húmedo.
¡No utilice ningún disolvente ni diluyente!

Programa de reciclaje para nuestros clientes de la UE

De acuerdo con la directiva RAEE, STABILA ofrece un programa de recogida de productos electrónicos al término de su vida útil. Puede obtener información más detallada en: +49 63 46 / 3 09-0



Declaración de garantía del STABILA

Además de los derechos legales que le corresponden al comprador, que no están limitados por esta garantía, STABILA asume la garantía de la ausencia de defectos y las propiedades garantizadas del aparato en el caso de defectos del material o de fabricación durante un periodo de tiempo de 24 meses a partir de la fecha de compra. La eliminación de cualquier defecto/error se realiza, según nuestro parecer, mediante la reparación o la sustitución del aparato. STABILA no se hace cargo de ninguna otra reclamación.

Los defectos debidos a un manejo inapropiado (p. ej. los daños ocasionados por el efecto de una fuerza intensa, funcionamiento con tensión/tipo de corriente erróneos, uso de fuentes de corriente inapropiadas), así como las modificaciones realizadas por cuenta propia en el aparato por parte del comprador o de terceros anulan la garantía. No se asume ninguna garantía por los signos de desgaste natural y los pequeños defectos que no afecten al funcionamiento del aparato. En caso de posibles derechos de garantía, adjunte el justificante de compra y el resguardo de la garantía cumplimentado (véase última página del manual de instrucciones) al aparato y envíelos a través de su proveedor.



de	Ergänzung zur Garantieerklärung: Die Garantie gilt weltweit.
en	Addition to warranty declaration: The warranty applies world-wide.
fr	Complément à la déclaration de garantie : La garantie est valable dans le monde entier.
it	Aggiunta alla dichiarazione di garanzia: La garanzia ha validità mondiale.
es	Ampliación de la declaración de garantía: La garantía tiene validez en todo el mundo.
nl	Aanvulling op de garantieverklaring: De garantie is wereldwijd geldig.
pt	Acrescento da declaração de garantia: A garantia é válida em todo o mundo.
no	Supplement til garantierklæringen: Garantien gjelder i hele verden.
fi	Takuuilmoituksen täydennys: Takuu on voimassa maailmanlaajuisesti.
da	Supplement til garantierklæring: Garantien gælder internationalt.
sv	Komplettering till garantiförklaring: Garantin gäller i hela världen.
tr	Garanti beyanına ek: Garanti, dünya genelinde geçerlidir.
cs	Doplňení k prohlášení o záruce: Tato záruka platí po celém světě.
sk	Doplnok k vyhláseniu o záruke: Táto záruka platí celosvetovo.
pl	Uzupełnienie oświadczenia gwarancyjnego: Gwarancja obowiązuje na całym świecie.
sl	Dopolnitev garancijske izjave: Garancija velja po vsem svetu.
hu	A garancianyilatkozat kiegészítése: A garancia világszerte érvényes.
ro	Supliment la declarația de garanție: Garanția se aplică la nivel mondial.
ru	Дополнение к гарантийному заявлению Гарантия действует по всему миру.
lv	Garantijas saistību papildinājums: Šī garantija ir spēkā visā pasaule.
et	Garantii lisa See garantii kehtib kogu maailmas.
lt	Garantijos papildymas: Garantija galioja visame pasaulyje.
ko	보장 진술 추가: 이 보증서는 전 세계에서 적용됩니다.
zh	质保声明的补充信息: 该质保全球适用。

Certificado de garantía del REC 220 Line de STABILA

Cliente:

Dirección:

Fecha de compra:

Proveedor (sello, firma):



STABILA Messgeräte
Gustav Ullrich GmbH

P.O. Box 13 40 / D-76851 Annweiler
Landauer Str. 45 / D-76855 Annweiler

Tel.: 00 49 (0) 63 46 / 309 - 0

Fax: 00 49 (0) 63 46 / 309 - 480

e-mail: info@stabila.de

www.stabila.de

STABILA Inc.

332 Industrial Drive
South Elgin , IL 60177

1.800.869.7460

www.stabila.com