

# STABILA®

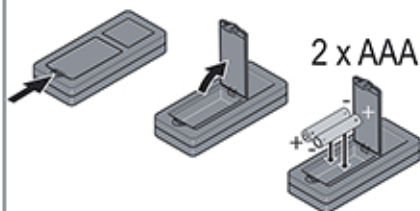

## LD 250 BT





**FUNC** 2 sec = **UNIT**

0.000 m, 0'00"1/16, 0 in 1/16

**FUNC** +  2 sec = **BEEP ON/OFF**



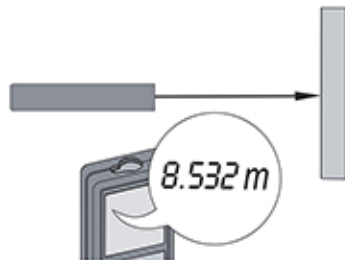

 2 sec = **OFF**

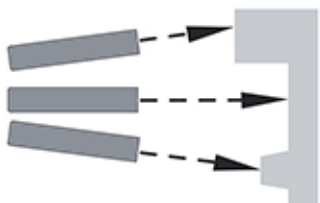

2 sec



**FUNC** 1 x   
2 x 

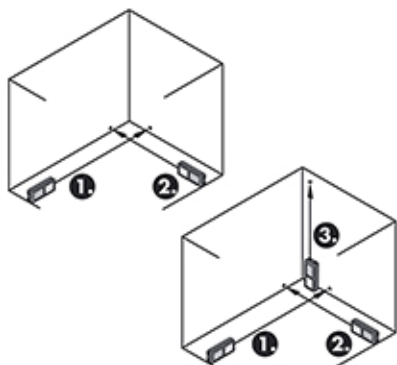

 2 sec = **BLUETOOTH® ON/OFF**

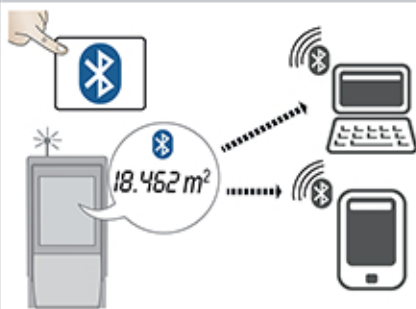

## Pregled proizvoda

- |                                    |                  |
|------------------------------------|------------------|
| 1) Uklj/Mjerenje                   | 3) Bluetooth®    |
| 2) Površina / Zapremina / Jedinice | 4) Obriši/isklj. |

## Podešavanje instrumenta

### Uvod



Sigurnosne upute i korisnički priručnik treba pročitati pažljivo prije prve uporabe proizvoda.



Osoba odgovorna za ovaj proizvod mora osigurati da svi korisnici razumiju ove upute i pridržavaju ih se.

## Tehnički podaci

Točnost u povoljnim uvjetima *	$\pm 2,0 \text{ mm} / \pm 0,08 \text{ in}^{***}$
Točnost u nepovoljnim uvjetima **	$\pm 3,0 \text{ mm} / \pm 0,12 \text{ in}^{***}$
Mjerno područje u nepovoljnim uvjetima *	0,2-50 m / 0,6-164 ft
Mjerno područje u nepovoljnim uvjetima **	0,2-40 m / 0,6-131 ft
Najmanja prikazana jedinica	1 mm / 0.04 in
Klasa lasera	2
Tip lasera	635 nm, < 1 mW
Ø točke lasera na udaljenostima	6 / 30 mm 10 / 50 m
Klasa zaštite	IP54

Klasa zaštite	IP54
Autom. isključivanje lasera	poslije 90 s
Autom. prekid napajanja	poslije 180 s
Trajnost baterija (2 x AAA)	do 5000 mjerenja
Dimenzije (V x Š x D)	115 x 53 x 25 mm 4,5 x 2,1 x 1 in
Težina (s baterijama)	95 g / 3,4 oz
Temperaturni raspon:	
- Skladištenje	-25 do 70°C -13 do 158°F
- Rad	0 do 40°C 32 do 104°F

\* Povoljni uvjeti su: bijela i difuzno reflektirajuća metu (bijelo obojani zid), slabo osvjetljenje pozadine i umjerene temperature.

\*\* Nepovoljni uvjeti su: mete s manjom ili većom refleksijom ili jako osvjetljenje pozadine ili temperature na gornjem ili donjem kraju navedenog temperaturnog raspona.

\*\*\* Odstupanja su od 0,2 m do 5 m uz razinu pouzdanosti od 95%. Uz povoljne uvjete odstupanja se mogu pomaknuti za 0.1 mm/m za udaljenosti iznad 5 m.

Uz nepovoljne uvjete odstupanja se mogu pomaknuti za 0.15 mm/m za udaljenosti iznad 5 m.

## Šifre poruka

Ako poruka **Error** (Greška) ne nestane ni nakon što više puta uključite uređaj, obratite se prodavaču.

Ako se poruka **InFo** (Info) pojavi s brojem, pritisnite gumb Obriši i obratite pozornost na sljedeće upute:

Br.	Uzrok	Korekcija
204	Pogreška u izračunu	Ponovno izvršite mjerenje.
240	Pogreška pri prijenosu podataka	Ponovite postupak.
252	Temperatura je previsoka	Ostavite uređaj da se ohladi.
253	Temperatura je preniska	Ostavite uređaj da se zagrije.
254	Napon baterije prenizak je mjerenje	Promijenite baterije.
255	Primljeni signal je preslab, mjerenje traje predugo	Promijenite ciljnu površinu (npr. bijeli papir).
256	Primljeni signal je prejak	Promijenite ciljnu površinu (npr. bijeli papir).
257	Previše pozadinskog osvjetljenja	Zasjenite ciljano područje.
258	Rezultati mjerenja izvan mjernog područja	Korigirajte mjerno područje.
260	Laserski zrak je prekinut	Ponovite mjerenje.

## Klasifikacija lasera

Valna duljina	635 nm
Maksimalna izlazna snaga zračenja korištena za klasifikaciju	0.95 mW
Učestalost ponavljanja impulsa	320 MHz
Trajanje impulsa	>400 ps
Otklon zraka	0.16 mrad x 0.6 mrad

## **Jamstvo**

Tvrtka Stabila daje dvogodišnje jamstvo za ovaj uređaj. Dodatne informacije mogu se naći na internetskoj stranici: [www.stabila.de](http://www.stabila.de)

## **Područja odgovornosti**

### **Odgovornosti proizvođača izvorne opreme:**

STABILA Messgeräte  
Gustav Ullrich GmbH  
P.O. Box 13 40 / D-76851 Annweiler  
Landauer Str. 45 / D-76855 Annweiler

### **SAD/Kanada:**

STABILA Inc.  
332 Industrial Drive  
South Elgin, IL 60177  
1.800.869.7460

Iznad spomenuta tvrtka odgovorna je za isporučivanje proizvoda, uključujući i priručnik, u potpunosti sigurnom stanju. Iznad spomenuta tvrtka nije odgovorna za pribor treće strane.

### **Odgovornosti osobe zadužene za instrument:**

- Razumijeti sigurnosne upute na proizvodu i upute u korisničkom priručniku.
- Biti upoznata s lokalnim sigurnosnim propisima koji se odnose na sprječavanje nesreća.
- Uvijek spriječiti pristup proizvodu neovlaštenim osobama.

# Korištenje proizvoda s Bluetoothom®

## **⚠ UPOZORENJE**

Elektromagnetsko zračenje može uzrokovati smetnje druge opreme, instalacija (npr. medicinskih instrumenata kao što su pacemakeri ili slušna pomagala) i u zrakoplovima. Također može utjecati na ljude i životinje.

### **Mjere opreza:**

Iako je ovaj proizvod u skladu s najstrožim standardima i propisima, nije moguće potpuno isključiti štetnost za ljude i životinje.

- Uređaj ne koristite u blizini benzinskih postaja, kemijskih postrojenja, u područjima s potencijalno eksplozivnom atmosferom i na područjima na kojima se obavlja miniranje.
- Uređaj ne koristite u blizini medicinske opreme.
- Uređaj ne koristite u zrakoplovima.
- Uređaj ne koristite u blizini tijela na duže vrijeme.