

# STABILA®

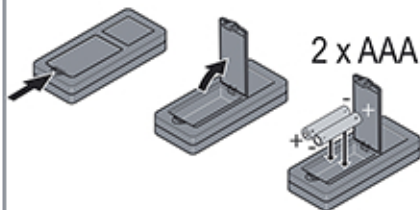

## LD 250 BT





**FUNC** 2 sec = **UNIT**

0.000 m, 0'00"1/16, 0 in 1/16

**FUNC** +  2 sec = **BEEP ON/OFF**



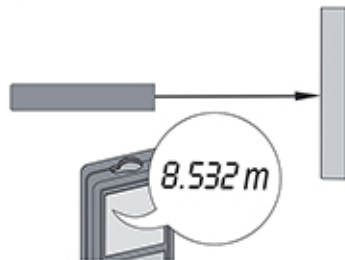

 2 sec = **OFF**

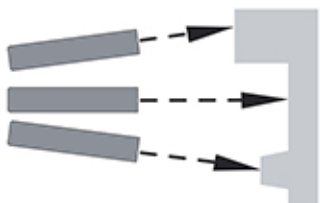

2 sec



**FUNC** 1 x   
2 x 

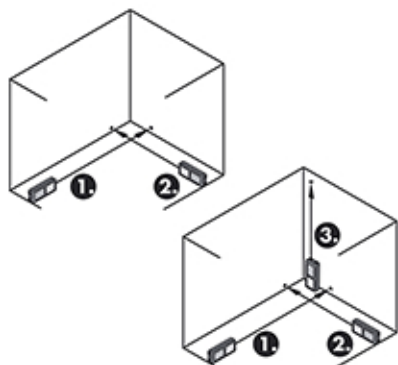

 2 sec = **BLUETOOTH® ON/OFF**

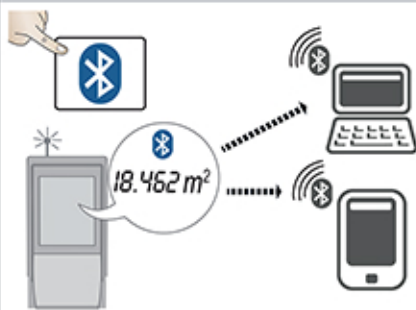

## 製品外観

- 1) オン / 測定
- 2) 面積 / 体積 / 単位
- 3) Bluetooth®
- 4) クリア / オフ

## セットアップ

### 概要



ご使用になられる前に、必ず、このユーザーマニュアルと安全の手引きを、よくお読みください。



操作を行うすべての人員に、危険性とその危険への対応を指導し、安全管理に努めてください。

## テクニカルデータ

適切な条件での正確度 *	± 2.0 mm ***
不適切な条件での正確度 **	± 3.0 mm ***
適切な条件での測定範囲 *	0.2-50 m
不適切な条件での測定範囲 **	0.2-40 m
最小測定単位	1 mm
レーザークラス	2
レーザータイプ	635 nm, < 1 mW
レーザードットの径 (距離に対し)	6 / 30 mm 10 / 50 m

電気機械器具の外郭による保護等級	IP54
自動レーザーオフ	90 秒後
自動電源オフ	180 秒後
電源（単4形電池）	5000 回までの測定
本体サイズ (HxDxW)	115 x 53 x 25 mm
重量（電池含）	95 g
温度範囲	
- 保存	-25 °C から 70 °C
- 使用	0 から 40 °C

\* 適切な条件は白の反射板（白色に塗られた壁）、暗い周辺の照明や普通室温状態です。

\*\* 不適切な条件は、反射度が低すぎたり / 高いか、背景照明が強すぎたり、温度が指定された温度範囲で最大または最低状態です。

\*\* \* 公差は、95%の信頼性で、0.2 m から 5 m で適用されます。

適切な条件下では、5 m 以上の距離で公差が 0.1 mm/m 低下する可能性があります。

不適切な条件下では、5 m 以上の距離で公差が 0.15 mm/m 低下する可能性があります。

## メッセージコード

本体の電源のオン / オフを数回してもエラーコードが表示される場合は、お近くの販売店にお問い合わせください。

アイコンの InFo（情報）が数字で表示された場合、クリアボタンを押して以下の手順に従う。

数	原因	対処方法
204	計算エラー	再度、正しい手順で測定します。
240	データ転送エラー	手順を再度行います。
252	温度が高すぎます	本体を使用可能温度範囲で使用します。
253	温度が低すぎます	本体を使用温度範囲内で使用します。
254	バッテリー電圧が低すぎて測定できません	バッテリーを充電します。
255	受信した信号が弱すぎる、測定時間長すぎます。	測定対象面を変更します。(たとえば、白い紙等)
256	受信信号が強すぎます	測定対象面を変更します。(たとえば、白い紙等)
257	周囲が明るすぎます	影になっている測定対象を選びます。
258	測定範囲を超えています	測定範囲内で測定します。
260	レーザー光が遮断されました	再度、測定をします。

## レーザークラス

波長	635 nm
安全規格のための最大放射出力電力	0.95 mW
パルス反復周波数	320 MHz

パルス周期	>400ps
ビーム発散	0.16 x 0.6 mrad

## 保証

Stabila は製品用の2年間の保証を提供しています。より多くの情報が [www.stabila.de](http://www.stabila.de) で見つけることができます。

## 責任範囲

製品の製造に関する責任：

STABILA Messgeräte

Gustav Ullrich GmbH

P.O.Box 13 40 / D-76851 Annweiler

Landauer Str.45 / D-76855 Annweiler

USA/ カナダ：

STABILA Inc.

332 Industrial Drive

South Elgin, IL 60177

1.800.869.7460

Stabila には、完全に安全な状態で、「取扱説明書」を含む製品を提供する責任があります。

Stabila は、他社製アクセサリ製品に対する責任を負いません。

製品管理者の責任：

- ・取扱説明書に記載された製品の安全上の注意と指示を理解すること。
- ・事故防止のための使用する地域の安全規則を熟知すること。
- ・常に無断で製品を使用されないようにすること。

# Bluetooth® 内蔵製品の使用

## ⚠警告

他の機器、設置環境（例えば、脈拍調整装置や補聴器などの医療環境）、そして飛行機で電磁波干渉現象を起こすことがあります。また、人間や動物に影響を与えることができます。

## 予防措置：

この製品は、最も厳しい基準や規制に準拠していますが、人や動物に害を及ぼす可能性は完全に排除することはできません。

- ・ガソリンスタンド、化学工場、爆発の危険がある場所、爆発が発生している場所で製品を使用しないでください。
- ・医療機器の近くで使用しないでください。
- ・飛行機では使用しないでください。
- ・長時間、身体の近くでは使用しないでください。