

# STABILA®

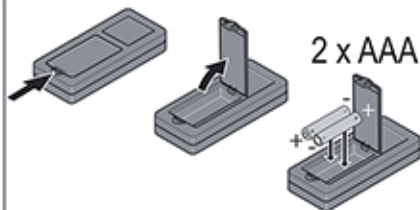

## LD 250 BT





**FUNC** 2 sec = **UNIT**

0.000 m, 0'00"1/16, 0 in 1/16

**FUNC** +  2 sec = **BEEP ON/OFF**



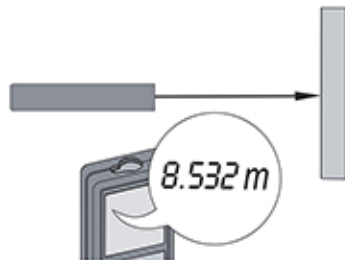

 2 sec = **OFF**

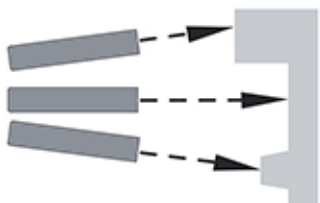

2 sec



**FUNC** 1 x   
2 x 

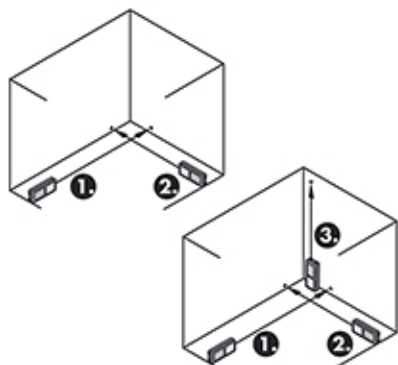

 2 sec = **BLUETOOTH<sup>®</sup> ON/OFF**

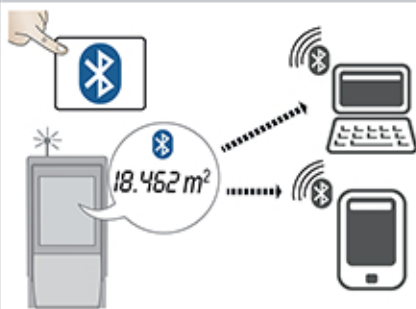

## Produkto apžvalga

- |   |                        |
|---|------------------------|
| 1) Įjungti / matuoti                    | 3) Bluetooth®          |
| 2) Plotas / Apimtis / Matavimo vienetai | 4) Išvalyti / išjungti |

## Prietaiso paruošimas darbui

### Įvadas



Prieš naudodami produktą pirmą kartą, atidžiai perskaitykite saugos nurodymus ir naudojimo instrukciją.



Už produktą atsakingas asmuo turi užtikrinti, kad visi naudotojai supranta šiuos nurodymus ir jais vadovaujasi.

## Techniniai duomenys

Tikslumas palankiomis sąlygomis*	$\pm 2,0 \text{ mm} / \pm 0,08 \text{ in}^{***}$
Tikslumas palankiomis sąlygomis**	$\pm 3,0 \text{ mm} / \pm 0,12 \text{ in}^{***}$
Tikslumas nepalankiomis sąlygomis*	0,2-50 m / 0,6-164 ft
Tikslumas nepalankiomis sąlygomis**	0,2-40 m / 0,6-131 ft
Mažiausias rodomas matas	1 mm / 0,04 in
Lazerio klasė	2
Lazerio tipas	635 nm, < 1 mW

lazerio taško Ø esant atstumams	6 / 30 mm 10 / 50 m
Apsaugos klasė	IP54
Automat. lazerio išjungimas	po 90 s
Automat. maitinimo išjungimas	po 180 s
Baterijų naudojimo laikas (2 x AAA)	iki 5000 matavimų
Matmenys (A x G x P)	115 x 53 x 25 mm 4,5 x 2,1 x 1 in
Svoris (su baterijomis)	95 g / 3,4 oz
Temperatūros diapazonas:	
- Laikymas	nuo -25 °C iki 70 °C nuo -13 m iki 158 °F
- Naudojimas	nuo 0 °C iki 40 °C nuo 32 m iki 104 °F

\*tinkamos sąlygos, tai: baltas ir difuzinis atspindintis tikslas (baltai dažyta siena), žemas fono apšvietimo lygis ir vidutinė temperatūra.

\*\*netinkamos sąlygos, tai: tikslai su žemesnio ar aukšto lygio atspindėjimu, arba stiprus foninis apšvietimas, arba temperatūra, esant ties apatine arba ties žemutine temperatūros diapazono riba.

\*\*\* Leistini nuokrypiai taikomi nuo 0,2 m iki 5 m atstumui su 95 % pasikliautinumumu.

Esant palankioms sąlygoms nuokrypis gali mažėti maždaug 0,1 mm/m, esant didesniam nei 5 m atstumui.

Esant nepalankioms sąlygoms nuokrypis gali mažėti maždaug 0,15 mm/m, esant didesniam nei 5 m atstumui.

## Pranešimų kodai

Jei kelis kartus įjungus prietaisą pranešimas „Error“ nepradingsta, kreipkitės į tiekėją.

Jei parodomas pranešimas „InFo“ ir numeris, paspauskite mygtuką Clear (išvalyti) ir žiūrėkite šiuos nurodymus:

Nr.	Priežastis	Ištaisymas
204	Skaičiavimo klaida	Matuokite dar kartą.
240	Duomenų perdavimo klaida	Procedūrą pakartoti.
252	Per aukšta temperatūra	Palaukite, kol prietaisas atvės.
253	Per žema temperatūra	Sušildykite prietaisą.
254	Nepakanka baterijų įkrovimo matavimui atlikti	Įkraukite baterijas.
255	Gaunamas signalas per silpnas, matavimo trukmė per ilga	Pakeiskite taikinio paviršių (pvz., baltu popierumi).
256	Gaunamas signalas per stiprus	Pakeiskite taikinio paviršių (pvz., baltu popierumi).
257	Per stiprus foninis apšvietimas	Padarykite šešėlį taikinio srityje.
258	Išmatuotas atstumas už matavimo diapazono ribų	Pasirinkite teisingą diapazoną.
260	Pertrauktas lazerio spindulys	Matuokite dar kartą.

## Lazerio klasifikacija

Bangos ilgis

635 nm

Maksimali spinduliavimo galia, naudojama klasifikacijai	0,95 mW
Impulsų pasikartojimo dažnis	320 MHz
Impulso trukmė	>400ps
Spindulio divergencija	0,16 mrad x 0,6 mrad

## Garantija

„Stabila“ suteikia produktui dviejų metų garantiją.  
 Išsamesnės informacijos rasite interneto svetainėje, adresu:  
[www.stabila.de](http://www.stabila.de)

## Atsakomybės apribojimas

### Originalios įrangos gamintojo atsakomybė:

„STABILA Messgeräte“  
 „Gustav Ullrich GmbH“  
 P.O. Box 13 40 / D-76851 Annweiler  
 Landauer g. 45 / D-76855 Annweiler

### JAV / Kanada:

„STABILA Inc.“  
 332 Industrial Drive  
 South Elgin, IL 60177  
 1.800.869.7460

Minėtoji įmonė atsako už visiškai saugios būklės produkto ir naudojimo instrukcijos pristatymą. Minėtoji įmonė neatsako už trečiųjų šalių priedus.

### Už prietaisą atsakingas asmuo privalo:

- Suprasti produkto saugaus naudojimo ir naudojimo instrukcijos nurodymus.
- Būti susipažinęs su vietinėmis nelaimingų atsitikimų prevencijos taisyklėmis.

- Visada užtikrinti, kad neįgalieji asmenys negalėtų naudoti prietaiso.

## **Produkto naudojimas su Bluetooth®**

### **⚠️ ĮSPĖJIMAS**

Elektromagnetinis spinduliavimas gali sutrikdyti kitos įrangos ar įrenginių veikimą (pvz., medicininės paskirties, tokius kaip širdies stimulatoriai ar klausos aparatai), o tai pat lėktuvus. Jis gali taip pat veikti žmones ir gyvūnus.

### **Atsargumo priemonės:**

Nors šis prietaisas atitinka griežčiausius standartus ir reikalavimus, neįmanoma visiškai panaikinti galimos žalos žmonėms ir gyvūnams.

- Nenaudokite prietaiso netoli degalinių, chemijos gamyklų, teritorijose, kuriose sprogi aplinka ir ten, kur vykdomi sprogdinimai.
- Nenaudokite prietaiso šalia medicininės įrangos.
- Nenaudokite prietaiso lėktuvuose.
- Ilgą laiką nenaudokite prietaiso šalia savo kūno.