

# STABILA®

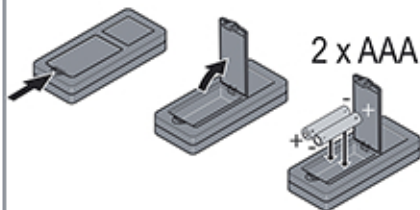

## LD 250 BT





**FUNC** 2 sec = **UNIT**

0.000 m, 0'00"1/16, 0 in 1/16

**FUNC** +  2 sec = **BEEP ON/OFF**



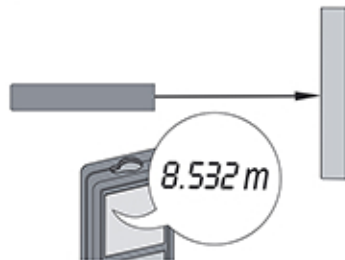

 2 sec = **OFF**

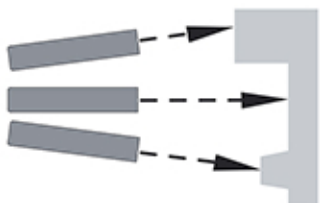

2 sec



**FUNC** 1 x   
2 x 

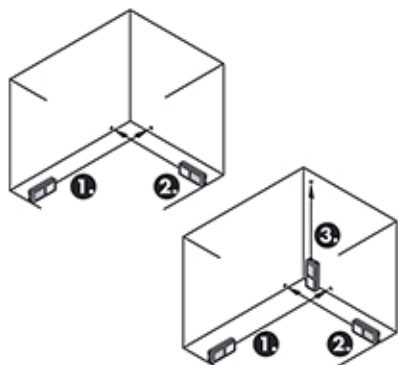

 2 sec = **BLUETOOTH® ON/OFF**

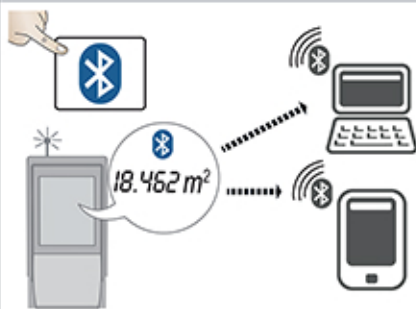

## Product overzicht

- |                                    |                |
|------------------------------------|----------------|
| 1) Aan / Meten                     | 3) Bluetooth®  |
| 2) Oppervlakte / Volume / Eenheden | 4) Reset / Uit |

## Instrument Instellen

### Introductie



De veiligheidsinstructies en de handleiding dienen zorgvuldig te worden gelezen, voordat het instrument de eerste keer in gebruik wordt genomen.



De beheerder moet er op toezien, dat alle gebruikers deze aanwijzingen begrijpen en opvolgen.

## Technische gegevens

Nauwkeurigheid bij gunstige omstandigheden *	$\pm 2.0 \text{ mm} / \pm 0.08 \text{ in}^{***}$
Nauwkeurigheid bij ongunstige omstandigheden **	$\pm 3.0 \text{ mm} / \pm 0.12 \text{ in}^{***}$
Bereik bij gunstige omstandigheden *	0.2-50 m / 0.6-164 ft
Bereik bij ongunstige omstandigheden **	0.2-40 m / 0.6-131 ft
Kleinste weergegeven eenheid	1 mm / 0.04 in
Laserklasse	2
Lasertype	635 nm, < 1 mW
Ø laserspot op afstanden	6 / 30 mm 10 / 50 m

Beschermingsklasse	IP54
Autom. laser uitschakelen	na 90 s
Automatisch uitschakelen	na 180 s
Levensduur batterijen (2 x AAA)	tot 5000 metingen
Afmetingen (h x d x b)	115 x 53 x 25 mm 4.5 x 2.1 x 1 in
Gewicht (met batterijen)	95 g / 3.4 oz
Temperatuurbereik:	
- Opslag	-25 tot 70 °C -13 tot 158 °F
- Werking	0 tot 40 °C 32 tot 104 °F

\* gunstige omstandigheden zijn: witte en egale reflecterende richtmerken (witgeverfde wand), weinig omgevingslicht and matige temperaturen.

\*\* ongunstige omstandigheden zijn: richtmerken met lage of hoge reflectie of veel omgevingslicht of temperaturen aan de onder- of bovenzijde van het gespecificeerde temperatuurbereik.

\*\*\* Toleranties van toepassing van 0.2 m tot 5 m met een betrouwbaarheidsniveau van 95%.

Onder gunstige omstandigheden kan de tolerantie toenemen met 0.1 mm/m voor afstanden boven 5m.

Onder ongunstige omstandigheden kan de tolerantie toenemen met 0.15 mm/m voor afstanden boven 5m.

## Meldingcodes

Als de melding **Error** niet verdwijnt na herhaaldelijk opnieuw inschakelen van het instrument, neem dan contact op met uw dealer.

Als de melding **InFo** verschijnt met een nummer, druk dan op de Reset toets en volg onderstaande instructies:

<b>Nr.</b>	<b>Oorzaak</b>	<b>Oplossing</b>
204	Rekenfout	Meting herhalen.
240	Dataoverdracht mislukt	Herhaal procedure.
252	Temperatuur te hoog	Instrument af laten koelen.
253	Temperatuur te laag	Instrument opwarmen.
254	Batterijspanning te laag voor metingen	Wissel batterijen.
255	Retoursignaal te zwak, meettijd te lang	Wijzig het richtoppervlak (bijv. wit papier).
256	Retoursignaal te sterk	Wijzig het richtoppervlak (bijv. wit papier).
257	Te veel omgevingslicht	Richtgebied afschermen (schaduw).
258	Meting buiten meetbereik	Corrigeer het bereik.
260	Laserstraal onderbroken	Meting herhalen.

## **Laserclassificatie**

Golflengte	635 nm
Maximale vermogen uitgezonden straling t.b.v. classificatie	0.95 mW
Puls herhaalfrequentie	320 MHz
Pulsduur	>400ps
Straaldivergentie	0.16 mrad x 0.6 mrad

## **Garantie**

Stabila biedt twee jaar garantie op het instrument.

Verdere informatie kan worden gevonden op het Internet op:  
[www.stabila.de](http://www.stabila.de)

## **Verantwoordelijkheidsgebieden**

### **Verantwoordelijkheden van de fabrikant van de oorspronkelijke apparatuur:**

STABILA Messgeräte  
Gustav Ullrich GmbH  
P.O. Box 13 40 / D-76851 Annweiler  
Landauer Str. 45 / D-76855 Annweiler

### **USA/Canada:**

STABILA Inc.  
332 Industrial Drive  
South Elgin, IL 60177  
1.800.869.7460

Bovenstaand bedrijf is verantwoordelijk voor de veiligheidstechnisch onberispelijke levering van het product, inclusief gebruiksaanwijzing. Het bedrijf is niet verantwoordelijk voor accessoires van derden.

### **Verantwoordelijkheden van de beheerder van het instrument:**

- Hij begrijpt de veiligheidsinformatie voor het product en de instructies in de gebruiksaanwijzing.
- Hij is bekend met de plaatselijke veiligheidsvoorschriften ter voorkoming van ongevallen.
- Hij voorkomt gebruik van het instrument door onbevoegden.

# Gebruik van het product met Bluetooth®

## WAARSCHUWING

Elektromagnetische straling kan storing veroorzaken in andere apparatuur, in installaties (bijv. medische, zoals pacemakers of gehoortoestellen) en in vliegtuigen. Het kan ook effect hebben op mensen en dieren.

### **Vorzorgsmaatregelen:**

Hoewel dit product voldoet aan de strengste normen en regelgeving, kan mogelijke schade aan mensen en dieren niet volledig worden uitgesloten.

- Gebruik het product niet in de nabijheid van tankstations, chemische installaties, in gebieden met een potentieel explosieve atmosfeer of waar explosieven worden gebruikt.
- Vermijdt gebruik van het product dichtbij medische apparatuur.
- Gebruik het instrument niet in vliegtuigen.
- Gebruik het product niet gedurende langere tijd tegen uw lichaam.