

# STABILA®



How true pro's measure

# REC 500 RG

Instrukcja obsługi

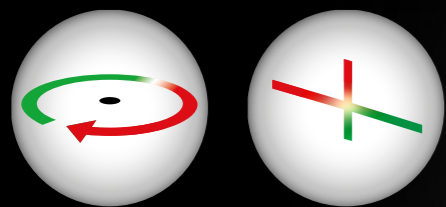

RED / GREEN BEAM



**Spis treści**

Rozdział	Strona
• 1. Zastosowanie zgodne z przeznaczeniem	3
• 2. Zasady bezpieczeństwa	3
• 3. Elementy urządzenia	4
• 4. Elementy wyświetlacza	5
• 5. Uruchamianie	6
• 5.1 Wkładanie baterii / wymiana baterii	6
• 5.2 Włączanie	6
• 5.3 Ustawienie trybu obrotowego/liniowego	6
• 5.4 Regulacja optycznego naprowadzania na cel	7
• 5.5 Regulacja akustycznego naprowadzania na cel	7
• 5.6 Regulacja dokładności	7
• 6. Funkcje	8
• 6.1 Optyczne naprowadzanie na cel	8
• 6.2 Akustyczne naprowadzanie na cel	8
• 6.3 Umieszczanie i ustawianie odbiornika	8
• 6.4 Klamra mocująca	9
• 7. Parametry techniczne	10

## 1. Zastosowanie zgodne z przeznaczeniem

Serdecznie gratulujemy zakupu narzędzia pomiarowego firmy STABILA. STABILA REC 500 RG to łatwy w obsłudze odbiornik do szybkiego rejestrowania czerwonych bądź zielonych promieni laserowych. Odbiornik działa zarówno z modulowanymi impulsowo laserami liniowym, jak i laserami obrotowymi!

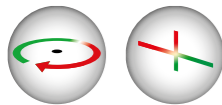

RED/GREEN BEAM



W razie jakichkolwiek pytań lub wątpliwości pomimo przeczytania instrukcji obsługi można skontaktować się z nami telefonicznie pod numerem:



+49 63 46 3 09 0

### Wyposażenie i funkcje:

- Szybkie rejestrowanie wiązek laserów modulowanych impulsowo oraz laserów liniowych
- Odpowiedni dla czerwonych i zielonych wiązek laserowych
- Ochrona obudowy zgodna z normą z IP 67
- Regulowana dokładność
- Wyświetlacze z przodu i z tyłu
- Możliwość aktywacji akustycznego naprowadzania na cel
- Dołączany wyświetlacz LED
- 1 libella do poziomowania
- Wbudowany system magnesów do mocowania na metalowych obiektach
- Klamra mocująca do mocowania odbiornika na łąkach niwelacyjnych
- Baterie do pracy urządzenia

## 2. Zasady bezpieczeństwa

Przeczytać dokładnie zasady bezpieczeństwa i instrukcję obsługi.



## 3. Elementy urządzenia

REC 500 RG (wodo- i pyłoszczelny zgodnie z IP 67)

- (1) Magnes
- (2) Wyświetlacz – 1 x z przodu, 1 x z tyłu
- (3) Wyświetlacz trybu LED
- (4) Okno odbiorcze lasera
- (5) Znacznik „na linii”
- (6) Libella
- (7) Miejsce montażu klamry mocującej
- (8) Głośnik
- (9) Pokrywa komory na baterie

Przyciski:



- (10) - WŁ./WYŁ.  
- Akustyczne naprowadzanie na cel

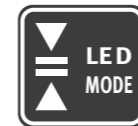

- (11) - Dokładność  
- Tryb LED

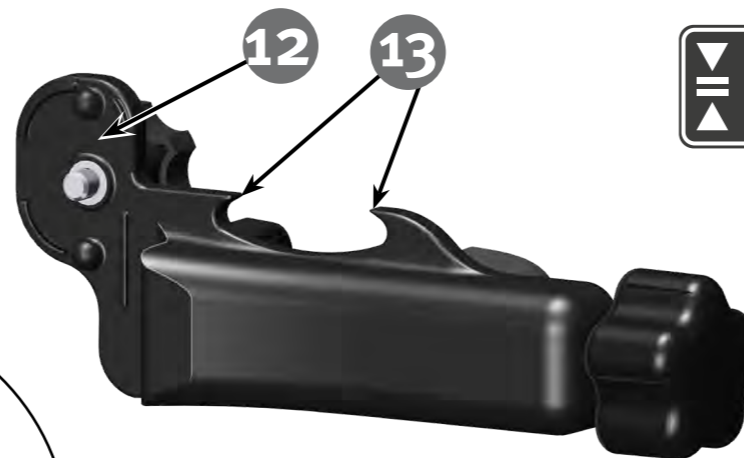

- (12) Klamra mocująca

- (13) Znacznik odniesienia do odczytu

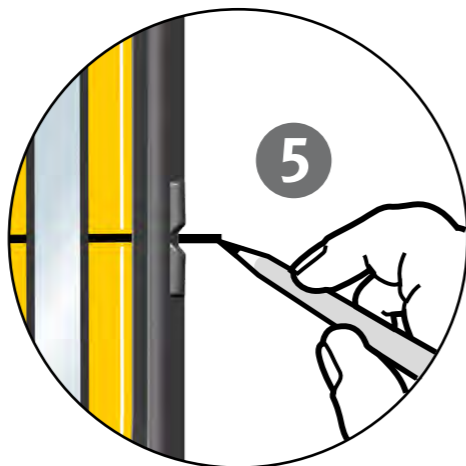

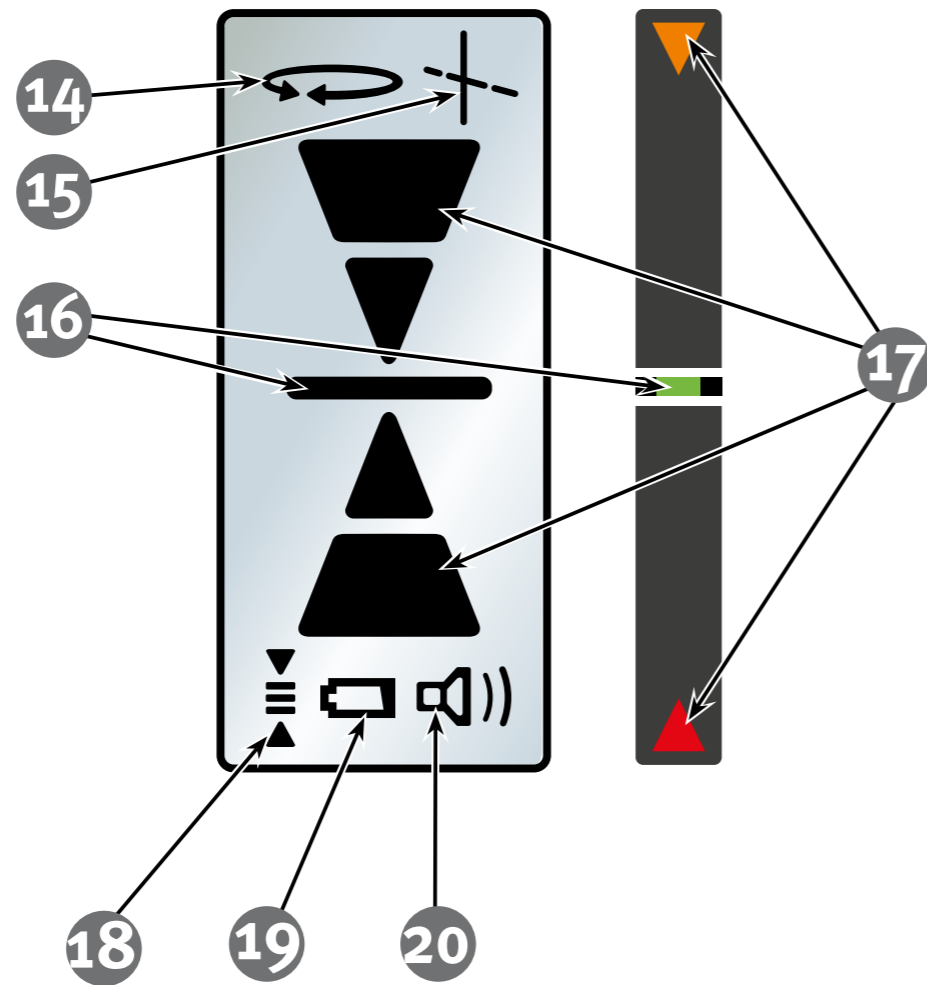

#### 4. Elementy wyświetlacza

- (14) Wskaźnik trybu obrotowego
- (15) Wskaźnik trybu liniowego
- (16) Pozycja „na linii”
- (17) Stopnie o różnej szerokości informujące o różnicy wysokości względem pozycji „na linii”
- (18) 4-stopniowa regulacja dokładności
- (19) Poziom naładowania baterii
- (20) akustyczne naprowadzanie na cel



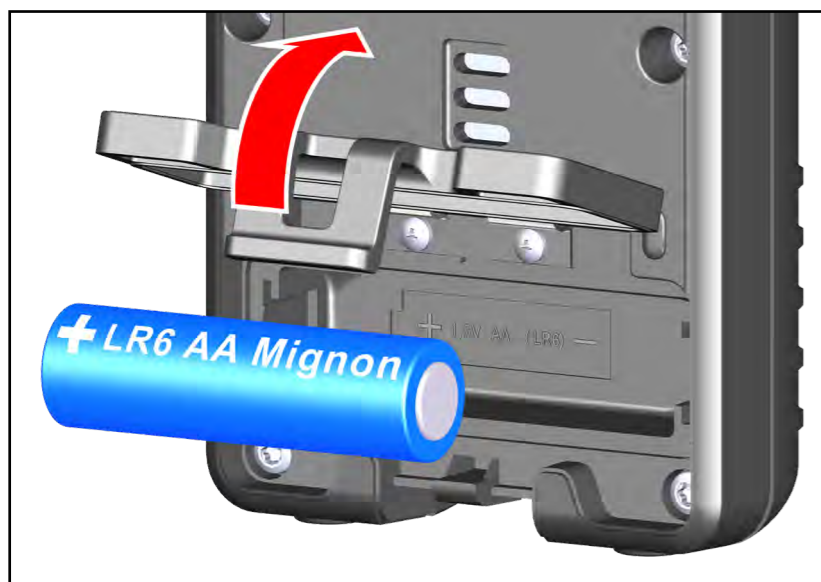

1x 1,5V Alkaline  
AA, LR6, Mignon



## 5. Uruchamianie

### 5.1 Wkładanie baterii / wymiana baterii

Otworzyć pokrywę komory na baterie przesuwając ją w kierunku strzałki, włożyć nowe baterie zgodnie z oznaczeniami w komorze baterii. Można stosować również odpowiednie akumulatorki.

#### Wyświetlacz LCD:

- włożyć nową baterię



Zużyte baterie należy oddawać w wyznaczonych punktach zbiórki – nie wyrzucać ich do zwykłego pojemnika na śmieci. Nie pozostawiać baterii w urządzeniu!

W razie nieużywania urządzenia przez dłuższy czas wyjąć baterie!



### 5.2 Włączanie

Po włączeniu za pomocą przycisku WŁ./WYŁ. następuje krótkie wyświetlenie wszystkich segmentów wyświetlacza. Sygnał akustyczny oraz krótkie zaświecenie się wyświetlacza potwierdzają gotowość urządzenia do pracy. Urządzenie można wyłączyć przez dłuższe (> 3 s) naciśnięcie przycisku WŁ./WYŁ.

Automatyczne wyłączenie nieużywanego urządzenia następuje po 30 minutach.

### 5.3 Ustawienie trybu obrotowego/liniowego

Równoczesne naciśnięcie obu przycisków powoduje przełączanie między trybami obrotowym i liniowym. Ostatni tryb zostaje zachowany po wyłączeniu urządzenia.

1



2



> 3 sec

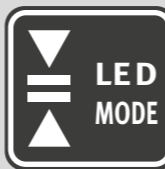
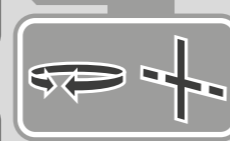

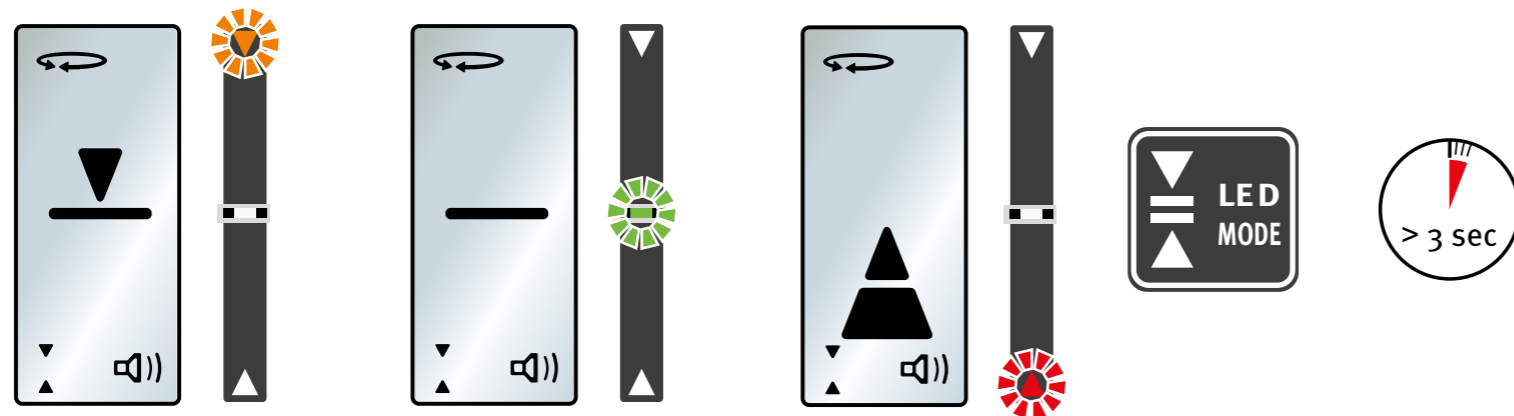

## 5.4 Regulacja optycznego naprowadzania na cel

Dłuższe przyciśnięcie przycisku włącza lub wyłącza tryb LED. Wyświetlacz LED poprawia widoczność przy większych odległościach lub w ciemności.

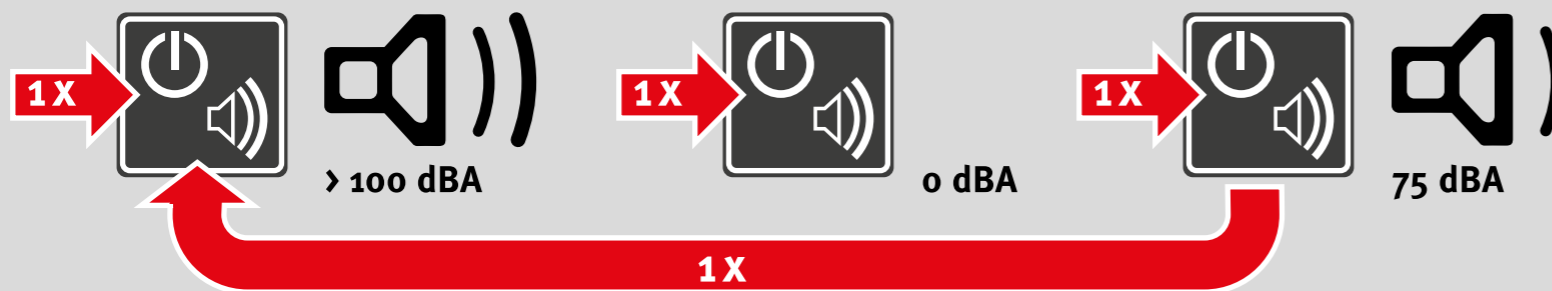

## 5.5 Regulacja akustycznego naprowadzania na cel

Naciśnięcie przycisku „akustyczne naprowadzanie na cel” pozwala na regulację głośności. Głośno, wyłączona lub cicho. Po wyciszeniu o odbiorze promienia laserowego informuje tylko krótki sygnał dźwiękowy. Ostatni tryb zostaje zachowany po wyłączeniu urządzenia.

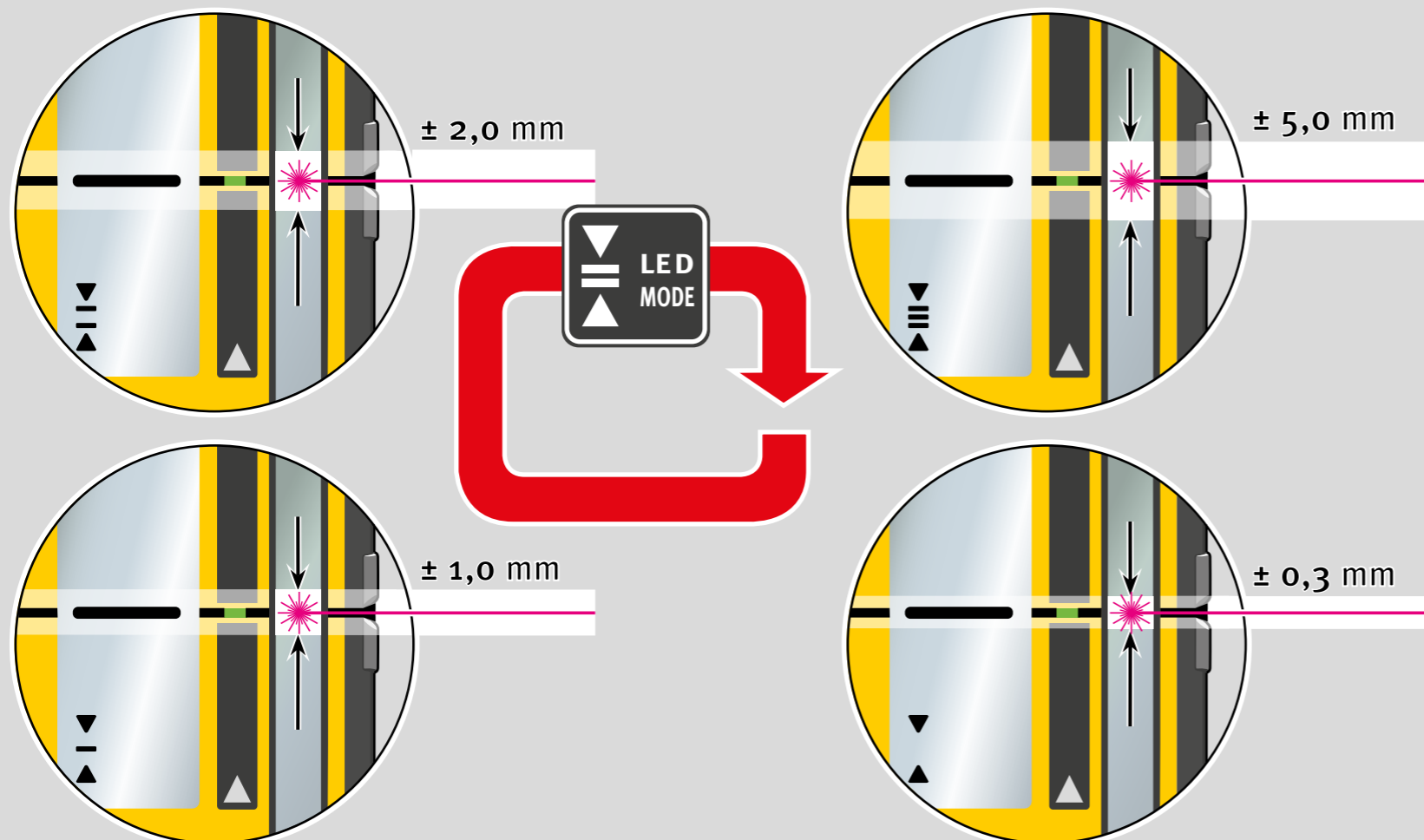

## 5.6 Regulacja dokładności

Kilkukrotne krótkie naciśnięcie przycisku „Dokładność” służy do wyboru stopnia dokładności: „bardzo precyzyjna” =  $\pm 0,3$  mm, „precyzyjna” =  $\pm 1,0$  mm, „zgrubna” =  $\pm 2,0$  mm i „bardzo zgrubna” =  $\pm 5,0$  mm. Ostatni tryb zostaje zachowany po wyłączeniu urządzenia.

## 6. Funkcje

## 6.1 Optyczne naprowadzanie na cel

## Informowanie o różnicy wysokości

Strzałki informują o tym, czy odbiornik znajduje się zbyt wysoko lub zbyt nisko względem promienia laserowego. Środkowa linia informuje o tym, że odbiornik znajduje się w pozycji „na linii”.

Dodatkowo w trybie LED pozycję wskazują 3 kolorowe diody LED.

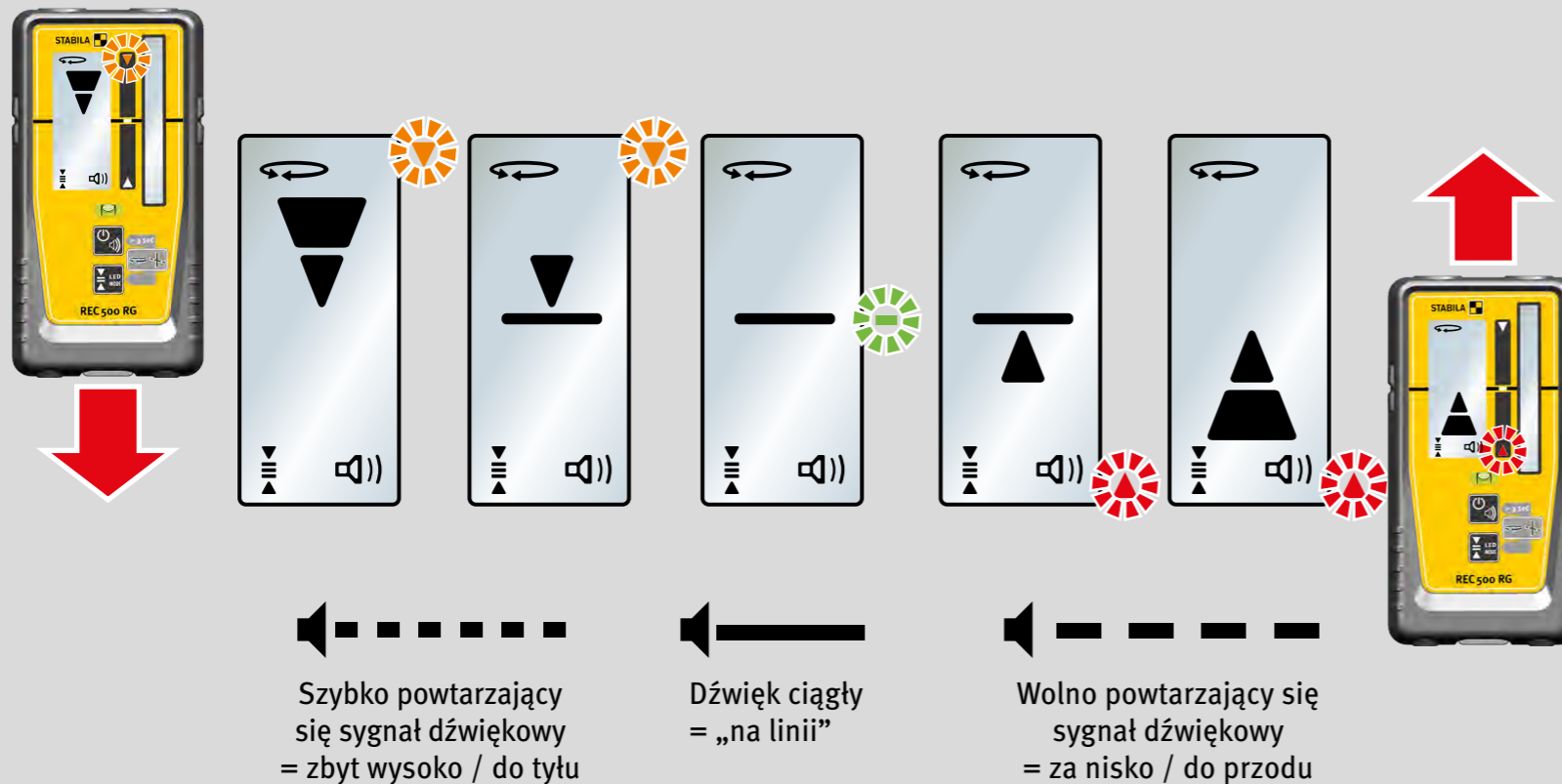

## 6.2 Akustyczne naprowadzanie na cel

Przycisk „akustyczne naprowadzanie na cel” służy do włączania bądź wyłączenia akustycznego naprowadzania na cel. Zmiana wysokości dźwięku wskazuje na opuszczenie tych pozycji.

Precyzyjne osiągnięcie pozycji „na linii” jest potwierdzone ciągłym sygnałem dźwiękowym.

## 6.3 Umieszczanie i ustawianie odbiornika

Prawidłowe użytkowanie w celu uzyskania prawidłowego wyniku pomiaru:

## Wskazówka:

W bliskim zasięgu  $\leq 4$  m odbicia mogą stanowić przyczynę błędów pomiarowych. Wynik pomiaru w bliskim zasięgu należy zawsze sprawdzać pod kątem wiarygodności!

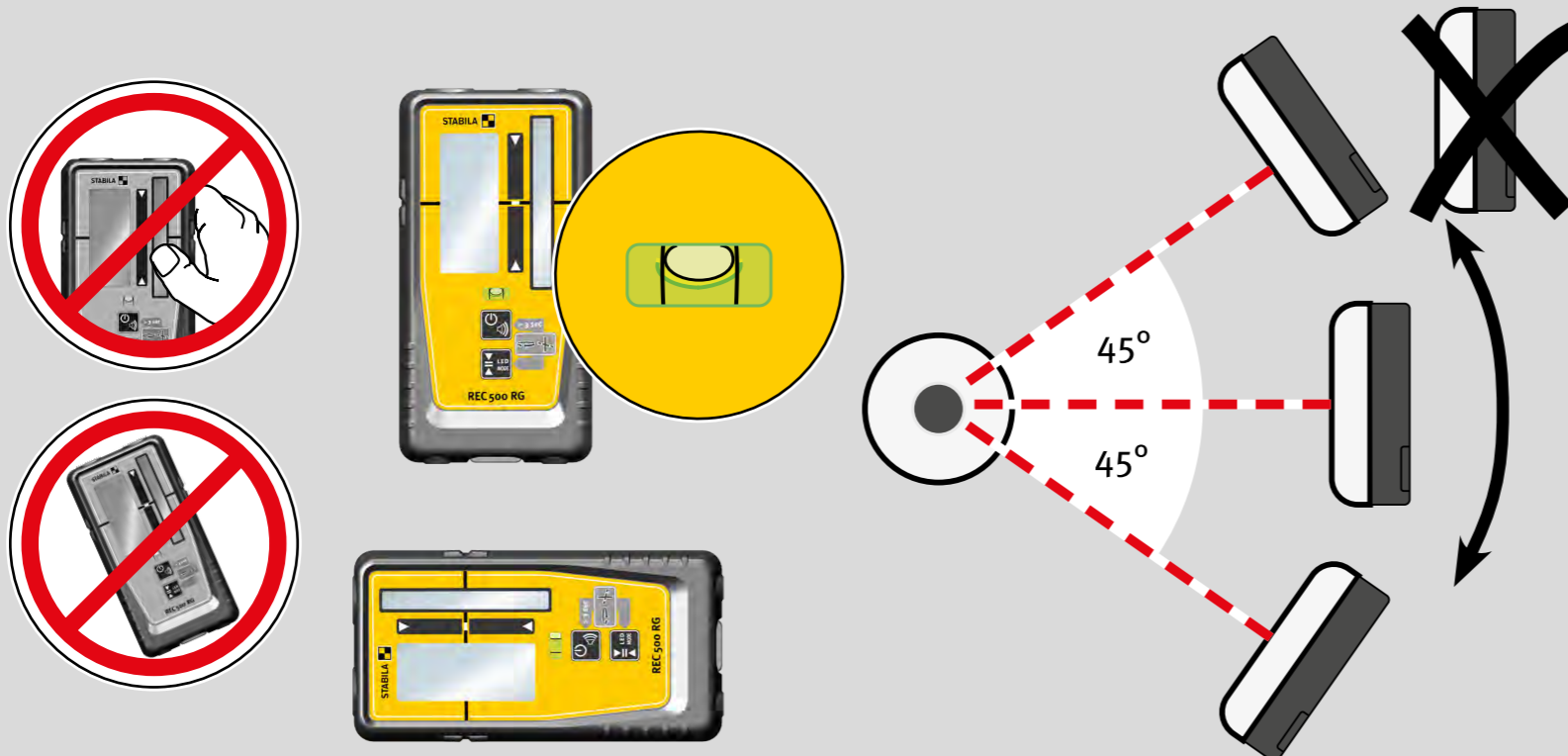



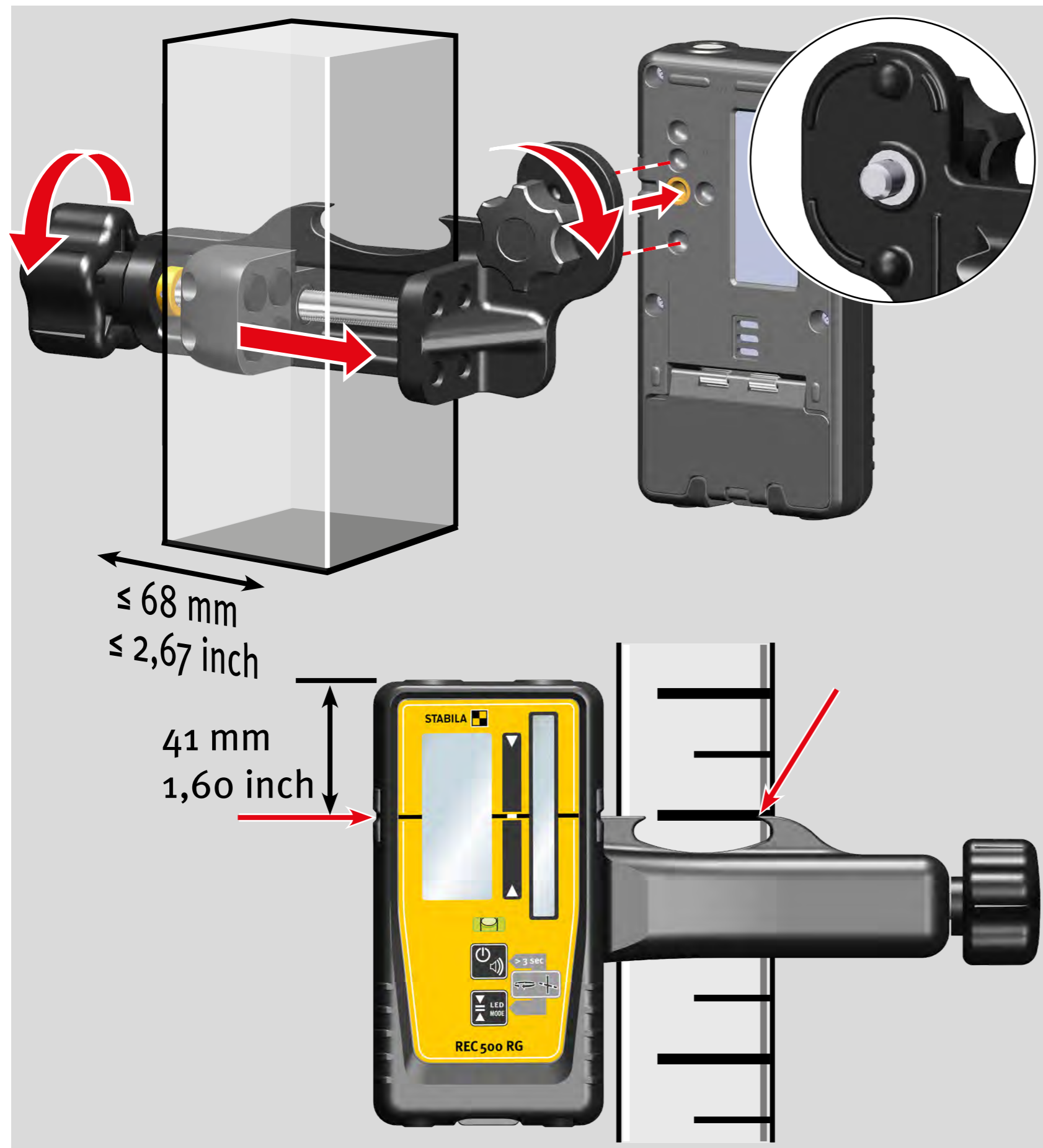

## 6.4 Klamra mocująca

Mocowanie:

Klamra mocująca jest ustawiana oraz mocowana z tyłu odbiornika za pomocą trzpieni prowadzących oraz śruby mocującej.

## 7. Parametry techniczne

### Dokładność:

Bardzo precyzyjna:  $\pm 0,3$  mm

Precyzyjna:  $\pm 1$  mm

Zgrubna:  $\pm 2$  mm

Bardzo zgrubna:  $\pm 5$  mm

Zakres odbioru: 450–800 nm

Sygnal akustyczny: Głośny:  $>100$  dBA

Cichy: 75 dBA

Prędkość obrotowa lasera obrotowego: 300–1200  $\frac{1}{\text{min}}$

Baterie: 1 x akumulator alkaliczny 1,5 V, Mignon, AA, LR6

Czas pracy:  $\geq 50$  godzin

Automatyczne wyłączenie: 30 minut

Zakres temperatur roboczych:  $-10^{\circ}\text{C}$  do  $+50^{\circ}\text{C}$

Zakres temperatur przechowywania:  $-40^{\circ}\text{C}$  do  $+70^{\circ}\text{C}$

Stopień ochrony: IP 67

Zmiany techniczne zastrzeżone.

2020

**Europe**  
**Middle and South America**  
**Australia**  
**Asia**  
**Africa**



**STABILA Messgeräte**  
Gustav Ullrich GmbH

P.O. Box 13 40 / D-76851 Annweiler  
Landauer Str. 45 / D-76855 Annweiler

☎ + 49 63 46 309 - 0  
✉ info@de.stabila.com

**USA**  
**Canada**

**STABILA Inc.**

332 Industrial Drive  
South Elgin, IL 60177

☎ 800-869-7460  
✉ custservice@Stabila.com