

STABILA®

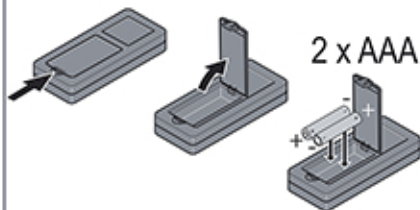

LD 250 BT





FUNC 2 sec = **UNIT**

0.000 m, 0'00"1/16, 0 in 1/16

FUNC +  2 sec = **BEEP ON/OFF**



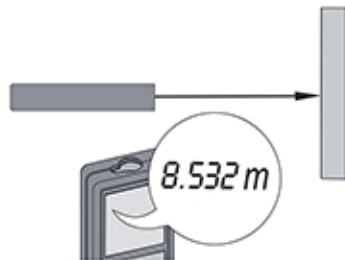

 2 sec = **OFF**

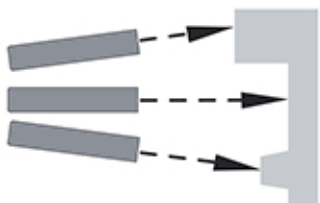

2 sec



FUNC 1 x 
2 x 

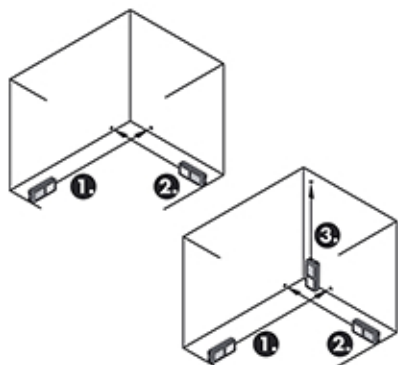

 2 sec = **BLUETOOTH[®] ON/OFF**

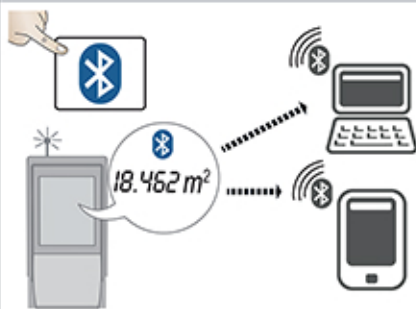

Prezentare generală produs

- | | |
|---------------------------|---------------------|
| 1) Pornit / Măsurare | 3) Bluetooth® |
| 2) Aria / Volum 7 Unități | 4) Ștergere / Oprit |

Configurația instrumentului

Prefață



Înainte de prima utilizare a acestui produs, citiți cu atenție toate instrucțiunile de securitate și manualul utilizatorului.



Persoana responsabilă de acest instrument trebuie să se asigure că toți utilizatorii înțeleg și respectă prezentele instrucțiuni.

Date tehnice

Precizie în condiții favorabile *	$\pm 2,0 \text{ mm} / \pm 0,08 \text{ țoli}^{***}$
Precizie în condiții nefavorabile **	$\pm 3,0 \text{ mm} / \pm 0,12 \text{ țoli}^{***}$
Interval în condiții nefavorabile *	0,2-50 m / 0,6-164 ft
Interval în condiții nefavorabile **	0,2-40 m / 0,6-131 ft
Cea mai mică unitate afișată	1 mm / 0.04 in
Clasa laser	2
Tip laser	635 nm, < 1 mW
Ø punctului laser la distanțe	6 / 30 mm 10 / 50 m
Clasa de protecție	IP54

Oprirea automată a laserului	după 90 s
Oprirea automată a alimentării	după 180 s
Durata de viață a bateriei (2 x AAA)	până la 5000 de măsurători
Dimensiuni (H x L x l)	115 x 53 x 25 mm 4,5 x 2,1 x 1 țoli
Greutate (fără baterii)	95 g / 3,4 oz
Domeniu de temperaturi:	
- Depozitare	-25 până la 70°C -13 până la 158°F
- Funcționare	0 până la 40°C 32 până la 122°F

* Condițiile favorabile sunt: o țintă de reflexie albă și difuză (perete vopsit alb), o iluminare redusă în fundal și temperaturi moderate.

** Condițiile nefavorabile sunt: ținte cu grad de reflexie mai scăzut sau mai înalt sau o iluminare puternică de fundal sau temperaturi la capătul superior sau inferior al intervalului specificat de temperatură.

*** Toleranțele se aplică de la 0,2 m până la 5 m cu un nivel de precizie de 95%.

În condiții favorabile, toleranța poate scădea cu 0.1 mm/s, în cazul distanțelor de peste 5 m.

În condiții nefavorabile, toleranța poate scădea cu 0.15 mm/s, în cazul distanțelor de peste 5 m.

Coduri pentru mesaje

Dacă mesajul **Error** nu dispare la închiderea și deschiderea repetată a instrumentului, contactați distribuitorul.

Dacă mesajul **InFo** apare cu un număr, apăsați tasta Clear (Ștergere) și respectați următoarele instrucțiuni:

Nr.	Cauza	Rezolvare
204	Eroare de calcul	Repetaji măsurătoarea.
240	Eroare transfer de date	Repetaji procedura.
252	Temperatura este prea ridicată	Lăsați instrumentul să se răcească.
253	Temperatura este prea scăzută.	Încălziți instrumentul.
254	Tensiunea bateriei este prea scăzută pentru măsurători	Înlocuiți bateriile.
255	Semnalul recepționat este prea slab, timpul de măsurare este prea lung.	Schimbați suprafața-țintă (de ex., hârtie albă).
256	Semnalul recepționat este prea puternic	Schimbați suprafața-țintă (de ex., hârtie albă).
257	Lumina de fundal este prea puternică	Întunecați zona-țintă.
258	Măsurătoarea depășește domeniul de măsurare	Corectați limitele.
260	Fasciculul laser se întrerupe	Repetaji măsurătoarea.

Clasificare laser

Lungime de undă	635 nm
Putere radiantă de ieșire maximă utilizată pentru clasificare	0.95 mW
Frecvență repetare impuls	320 MHz

Durata impulsului	>400 ps
Divergența fasciculului	0.16 mrad x 0.6 mrad

Garanție

Stabila oferă o garanție de doi ani pentru acest produs.

Pentru informații suplimentare, accesați site-ul web:

www.stabila.de

Domenii de responsabilitate

Responsabilitatea producătorului echipamentului original:

STABILA Messgeräte

Gustav Ullrich GmbH

P.O. Box 13 40 / D-76851 Annweiler

Landauer Str. 45 / D-76855 Annweiler

SUA/Canada:

STABILA Inc.

332 Industrial Drive

South Elgin, IL 60177

1.800.869.7460

Compania sus-menționată este responsabilă de furnizarea produsului, inclusiv a manualului de utilizare și a accesoriilor originale, în stare de totală siguranță. Compania sus-menționată nu este responsabilă de accesoriile produse de terți.

Obligațiile persoanei responsabile de instrument:

- Să înțeleagă instrucțiunile de siguranță referitoare la produs, precum și instrucțiunile din manualul utilizatorului.
- Să cunoască reglementările locale privind prevenirea accidentelor.

- Să prevină accesul personalului neautorizat la produs.

Utilizarea produsului cu Bluetooth®

⚠️ AVERTIZARE

Radiațiile electromagnetice pot provoca anomalii în funcționarea altor echipamente, instalații (de ex., dispozitive medicale cum ar fi stimulatoarele cardiace sau proteze auditive) și avioane. De asemenea, acestea pot afecta oamenii și animalele.

Precauții:

Cu toate că prezentul produs se conformează celor mai restrictive standarde și reglementări, posibilitatea vătămării oamenilor și a animalelor nu poate fi exclusă total.

- Nu utilizați produsul în apropierea stațiilor de benzină, instalațiilor chimice, în zone cu atmosferă potențial explozivă și în locuri în care se efectuează detonări.
- Nu utilizați produsul în apropierea echipamentelor medicale.
- Nu utilizați produsul într-un avion.
- Nu folosiți timp îndelungat produsul în apropierea corpului dumneavoastră.