



Receiver REC 300 Digital

SV Bruksanvisning

Bruksanvisning

STABILA REC 300 Digital är en enkel användbar mottagare för snabb mottagning av roterande laserlinjer. STABILA-mottagaren 300 Digital kan motta laserstrålar från rotationslasrar även om de inte längre är synliga för ögat.

Avståndet till „i linje“-positionen visas som ett digitalt mätvärde.

Vi har försökt att förklara instrumentets handhavande och funktionssätt så klart och lättförståeligt som möjligt. Skulle Ni ändå ha frågor som förblir obesvarade, står vår telefonsupport alltid till förfogande under följande telefonnummer:

+49 / 63 46 / 3 09-0

Instrumentdetaljer

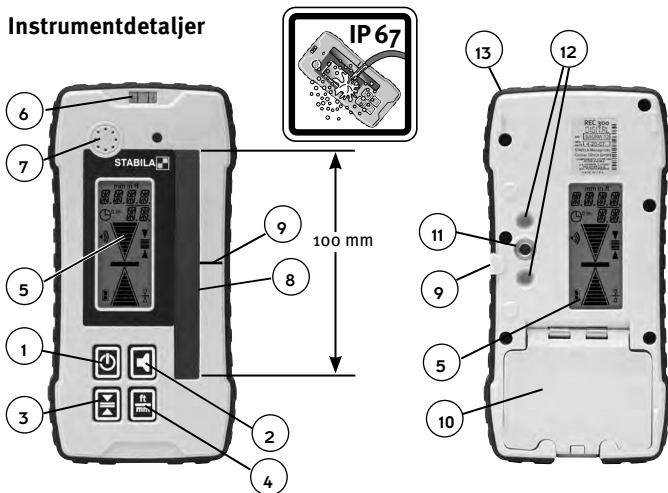

1. TILL/FRÅN-strömbrytare

2. Knapp Volym

3. Knapp Noggrannhet

4. Knapp Måttenhet

5. Display

6. Libell

7. Tongenerator

8. Lasermottagningsfönster 100 mm

9. Markeringar för "i linje"

10. Batterifackslock

11. Monteringsgänga till fäste

12. Styrhål

13. Stötskydd

Användning

Tryck på TILL/FRÅN-strömbrytaren (1). En tonsignal ges och displayen tänds kort för att bekräfta att instrumentet har slagits till. Därefter utförs självkalibreringen.

- 

TILL/FRÅN-strömbrytare
- 

Automatisk kalibrering

Tryck en gång (2 sek) på TILL/FRÅN-strömbrytaren (1) för att slå ifrån instrumentet. Om instrumentet inte används under 30 minuters tid slås det ifrån automatiskt.

Visning av höjddifferens: analog

20 olika indikeringsnivåer visas differensen gentemot laserlinjens centrum. Det mellersta strecket tänds när mottagaren REC 300 Digital befinner sig "i linje". Pilen blir allt större ju större avstånd till "i linje"-positionen.

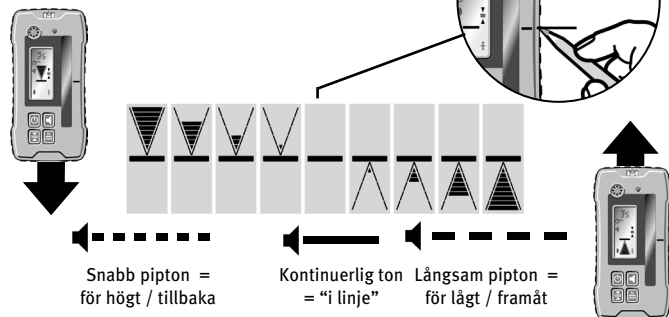

Tonsignaler

Ställa in volymen

Tryck på knapp (2) flera gånger för att ställa in volymen: hög (a), låg (b) eller från.

När instrumentet har ställts in på stumkoppling hörs endast en kort pipsignal när laserstrålen tas emot.



Visning av höjddifferens: digital

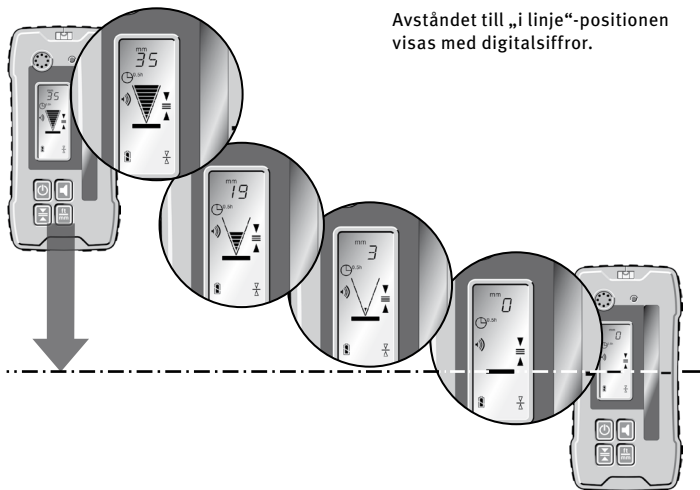

Avståndet till „i linje“-positionen visas med digitalsiffror.

Mätlägen

Inställning av noggrannhet



2X

Knapp Noggrannhet

Symbolerna visas permanent



Fin

± 1,0 mm

± 0,05 in

± 1/16 in

± 0,005 ft



Grov

± 5,0 mm

± 0,2 in

± 1/4 in

± 0,02 ft

Visningen syns endast kort tid

~ 1 sec

Den utvalda inställningen stannar kvar i minnet även efter att instrumentet har slagits ifrån.

Inställning av måttenhet

Visningen syns endast kort tid ~ 1 sec



2X

Knapp Måttenhet

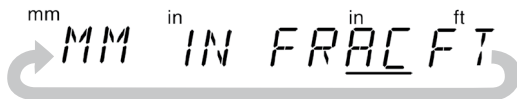

Den utvalda inställningen stannar kvar i minnet även efter att instrumentet har slagits ifrån.

Batteribytel

Displaysymbol



Fylld:
Batterier
OK



Halvfylld:
Initial-
varning



Tom:
Ca 30 min.
kapacitet



Blinkar:
Byt ut
batterierna!

Öppna batterilocket (10) i pilens riktning, sätt i nya batterier enligt beskrivningen i batterifacket.

2 x 1,5V
Mignonceller Alkaline,
storlek AA, LR6

Mignon
AA
LR6



Om du inte använder instrumenten under en längre tid ta ur batterierna !



Lock till batterifack: Vattentätt, tryck locket mot tätningen för att garantera att batterifacket är skyddat mot vatten och damm. IP67

Fäste

1. Monteringskruv - skruvas in på mottagarens baksida.
2. Styrstift - för snabb och säker montering av fästet på mottagaren
3. Avläsningsreferens
4. Låsskruv: Vrid runt fästet inkl. mottagaren för att montera resp. demontera den från avvägningsstången.
5. Rörlig klämbäck - för fixering på avvägningsstången.

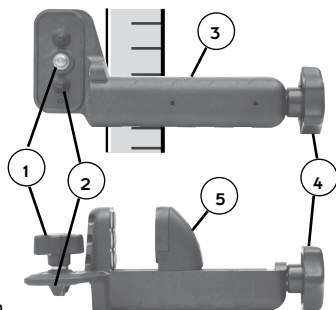

Skötsel och underhåll

Rengöring: Använd ingen torr trasa eller repande medel för att torka av damm och smuts från mottagningsfönstret och displayen. Det finns risk för att repor uppstår. Vi rekommenderar en mjuk trasa, mildt rengöringsmedel och vatten. Vid behov kan instrumentet även doppas ned kort i vatten, tvättas under rinnande vatten eller sprutas av med en slang och svagt vattentryck. Använd inga andra vätskor än vatten och glasrengöringsmedel eftersom det annars finns risk för att plastytorna angräps.

Otillåten användning

- Användaren har inte instruerats eller har inte läst igenom bruksanvisningen.
- Användning till ej avsedda syften.
- Öppning av mottagaren, med undantag för batterifacket.
- Ändring eller omvandling av produkten.



Instruktioner

- Personer som använder denna mottagare måste ha läst igenom och förstått denna bruksanvisning, samt försäkra sig om att detsamma gäller om instrumentet ställs till annan persons förfogande.
- Periodiska kalibrerings- eller testmätningar, särskilt efter onormalt krävande användning samt före och efter viktiga mätningar.
- Placering och justering av laserinstrumentet:
När laserinstrumentet ställs upp måste man se till att inga oönskade reflektioner av laserstrålen uppstår på reflekterande ytor. Dessa reflektioner registreras ev. av mottagaren och leder då till felaktiga mätresultat!

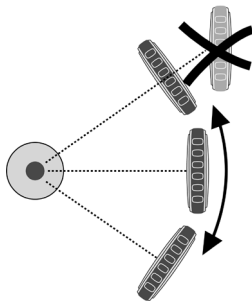

Återvinningsprogram för våra kunder i EU:

I överensstämmelse med gällande regleringar för WEEE erbjuder STABILA ett skrotningsprogram för förbrukade elektroniska produkter. Detaljerad information finns på: +49 / 6346 / 309-0



Tekniset tiedot

Noggrannhet	Fin:	± 1,0 mm	0,05 in	1/16 in	0,5/100 ft
	Grov:	± 5,0 mm	0,20 in	1/4 in	2,0/100 ft
Mottagningsspektrum:		610 nm - 780 nm			
Akustisk signal:		hög: ~ 103 dBA		låg : ~ 85 dBA	
Batterien:		2 x 1,5V Mignonceller Alkaline, storlek AA, LR6			
Driftstid:		70 timmar			
Automatisk frånkoppling:		30 minuter			
Arbetstemperaturområde:		-20°C till +60°C			
Lasertemperaturområde:		-40°C till +70°C			

Med reservation för tekniska ändringar.

STABILA Messgeräte
Gustav Ullrich GmbH
Landauer Str. 45
76855 Annweiler
Germany

