



Receiver REC 150

zh 操作说明书

使用说明书

STABILA REC 150 是一种快速接收旋转激光射线的接收器，操作简便。借助 REC 150 接收器可以接收到甚至人眼看不到的旋转式激光射线。如果阅读使用说明书之后仍有疑问，请随时拨打电话咨询：
+49 63 46 / 3 09-0

设备元件

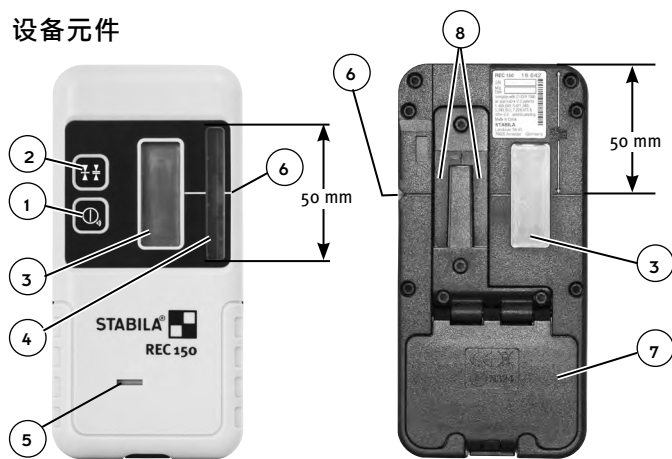

1. 开启 / 关闭 / 音量 按键
2. 精度键
3. LCD 显示窗
4. 激光接收窗 50 mm

5. 发声器
6. “对准”标记
7. 电池槽盖
8. 固定夹的导向槽

调试

开启 / 关闭 / 音量 按键 (1). 一个声音信号和显示屏短暂的闪亮表明仪器已接通. 开启 / 关闭 / 音量 按键 (1), 关闭仪器 (2 秒钟). 仪器停用 30 分钟后自动关闭.

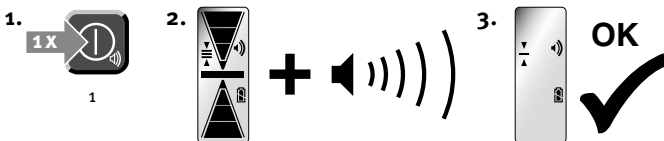

显示高度差

用 5 个显示级别来显示到激光射线中心的距离.

中心线表示 REC 150 的“直线”位置.

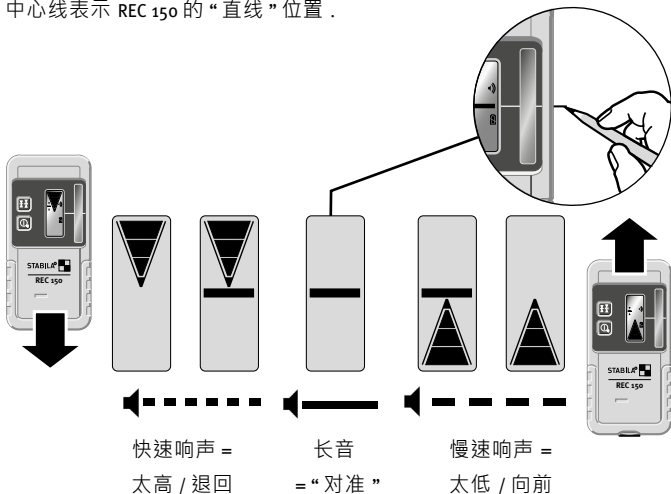

接收器的定位和对准

正确操作以便获得正确的测量结果：

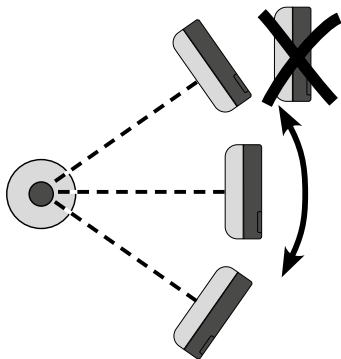

声音信号

音量调节

连续操作键 (1) 来调节音量：

强，静音 或 弱。

如果接收到了激光射线，静音时只发出短暂的一声响声。

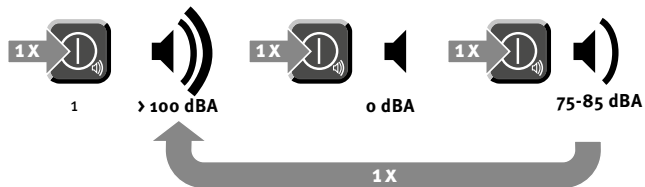

精确度的设置

启动接收器时, 将精确度始终设置为 „精密“. 短暂重复按压按钮 „精确度“ (2) 来选择精确度: „精密“ = $\pm 1,0$ mm 和 „粗糙“ = $\pm 3,0$ mm.

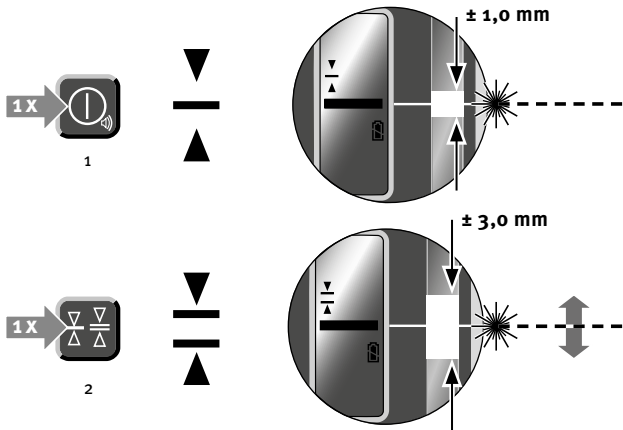

更换电池



满的: 电池 OK



电池 电力不足

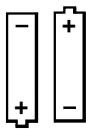

2X 1,5V
Alkaline
AA, LR6,
Mignon

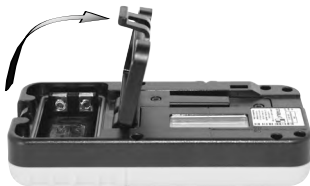

按照箭头方向打开电池盖 (7), 根据电池槽中的符号装入新电池.



长期闲置时请取下电池!

固定夹

固定:

在导向槽中推动固定夹直至卡住。

通过按压解锁按钮就可以解除固定, 并退出固定夹。

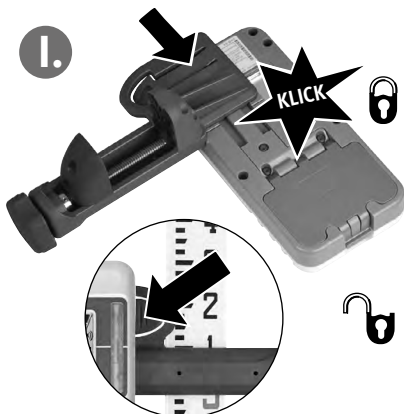

固定螺栓:

通过旋转, 把固定夹和接收器固定在测量杆上或松开。

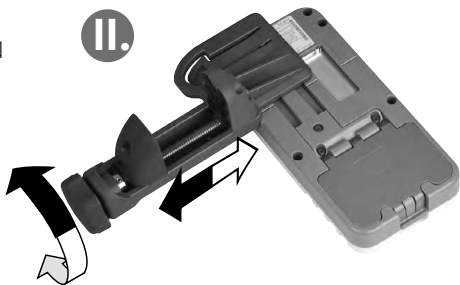

读数参考:

在接收器标记 „对准“ 的高度上。

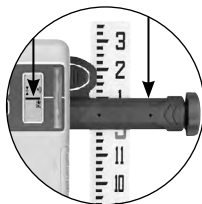

技术数据

精度	精密: $\pm 1,0$ mm 粗糙: $\pm 3,0$ mm
接收范围:	610 nm - 900 nm
接收角度:	$\pm 45^\circ$
声音信号:	强: > 90 dBA 弱: 75 - 85 dBA
电池:	4 x 1.5 V 碱性, 型号为 Mignon, AA, LR6
运行时长:	70 小时
自动关闭:	30 分钟
运行温度范围:	-20°C 至 $+60^\circ\text{C}$
储存温度范围:	-40°C 至 $+70^\circ\text{C}$
仪器保护级别:	IP 67
接收器重量:	300 g



保留技术更改的权利。



使用湿毛巾清洁设备。

严禁使用溶剂或稀释剂！

STABILA 质保声明

除了买方能够享受不受限于本质保的法律权益外, 西德宝还将自购买日期起的 24 个月内确保设备的材料品质和生产工艺并保障应有的特性及正常运营. 西德宝进行评估后, 将负责修理或更换来弥补缺陷或消除错误. 但西德宝概不承担其他索赔责任. 由于操作不当 (如因强大的作用力, 运行时的电压/电流类型错误, 使用不当的电源而导致的损坏) 以及买方或第三方擅自更改设备所引起的缺陷, 我方质保将失效. 不影响设备功能的自然磨损现象和轻微缺陷不在质保范围内. 如果需要质保索赔, 请将购买单据, 填写完整的保修单 (参见本使用说明书最后一页) 连同设备一起移交至经销商处.



- de** Ergänzung zur Garantieerklärung: Die Garantie gilt weltweit.
- en** Addition to warranty declaration: The warranty applies world-wide.
- fr** Complément à la déclaration de garantie : La garantie est valable dans le monde entier.
- it** Aggiunta alla dichiarazione di garanzia: La garanzia ha validità mondiale.
- es** Ampliación de la declaración de garantía: La garantía tiene validez en todo el mundo.
- nl** Aanvulling op de garantieverklaring: De garantie is wereldwijd geldig.
- pt** Acrescento da declaração de garantia: A garantia é válida em todo o mundo.
- no** Supplement til garantierklæringen: Garantien gjelder i hele verden.
- fi** Takuuilmoituksen täydennys: Takuu on voimassa maailmanlaajuisesti.
- da** Supplement til garantierklæring: Garantien gælder internationalt.
- sv** Komplettering till garantiförklaring: Garantin gäller i hela världen.
- tr** Garanti beyanına ek: Garanti, dünya genelinde geçerlidir.
- cs** Doplnění k prohlášení o záruce: Tato záruka platí po celém světě.
- sk** Doplnok k vyhláseniu o záruke: Táto záruka platí celosvetovo.
- pl** Uzupełnienie oświadczenia gwarancyjnego: Gwarancja obowiązuje na całym świecie.
- sl** Dopolnitev garancijske izjave: Garancija velja po vsem svetu.
- hu** A garancianyilatkozat kiegészítése: A garancia világszerte érvényes.
- ro** Supliment la declarația de garanție: Garanția se aplică la nivel mondial.
- ru** Дополнение к гарантийному заявлению: Гарантия действует по всему миру.
- lv** Garantijas saistību papildinājums: Šī garantija ir spēkā visā pasaule.
- et** Garantii lisa: See garantii kehtib kogu maailmas.
- lt** Garantijos papildymas: Garantija galioja visame pasaulyje.
- ko** 보장 진술 추가: 이 보증서는 전 세계에서 적용됩니다.
- zh** 质保声明的补充信息: 该质保全球适用。

西德宝 STABILA REC 150 保修单

客户：

地址：

购买日期：

经销商 (印章、签字)：



STABILA Messgeräte
Gustav Ullrich GmbH

P.O. Box 13 40 / D-76851 Annweiler
Landauer Str. 45 / D-76855 Annweiler

Tel.: + 49 63 46 / 309 - 0

Fax: + 49 63 46 / 309 - 480

e-mail: info@stabila.de

www.stabila.de